

Le Originali Bertolotto

Autentica creatività Made in Italy. Nelle porte Bertolotto troverete l'unicità e la personalità di un pensiero creativo, tutto italiano, fondato sul sapere artigiano che dà vita alla più ampia collezione di porte per interni di sempre.

Le Originali Bertolotto.

Authentic creativity made in Italy. In Bertolotto's doors you will find the uniqueness and the personality of a creative thought, all Italian, founded on handmade knowledge that gives life to the largest collection ever done of interior doors.

The Originals Bertolotto.



Il sigillo apposto su ogni prodotto attesta l'autenticità e l'originalità del prodotto Bertolotto Porte.

The seal affixed to each product confirms the authenticity and the originality of Bertolotto Porte's product.

Italian LifeStyle



Le Originali Bertolotto sono pensate per un pubblico che vuole circondarsi di cose belle e desidera arredare la propria casa con soluzioni capaci di esprimere valori duraturi.

The originals Bertolotto are designed for an audience that wants to surround himself with beautiful things and want to furnish their home with solutions that express enduring values.



Le "Originali Bertolotto" sono prodotti dal design brevettato.
The "originals Bertolotto" are patented design products.

BERTOLOTTO

Solo porte dal 1988

I LEGNI MIGLIORI, LA SAPIENZA ARTIGIANA DEI NOSTRI LAVORATORI UNITA ALLA TECNOLOGIA AVANZATA, IL DESIGN ESCLUSIVO, LA CONTINUA RICERCA DI NUOVI MODELLI E COLORI: QUESTE LE CARTE VINCENTI DELLA NOSTRA AZIENDA CHE IN OLTRE VENTICINQUE ANNI È DIVENTATA LEADER IN ITALIA E NEL MONDO NEL SETTORE DELLE PORTE D'INTERNI. ARREDARE VUOLE DIRE INNANZITUTTO CREARE IL PROPRIO AMBIENTE, QUELLO IN CUI VIVERE. OGNI ELEMENTO D'ARREDO DEVE ESSERE L'UNIONE TRA IL GUSTO E LA QUALITÀ, PERCHÉ LA PORTA È UN PRODOTTO CHE RIMANE IN CASA PER TUTTA LA VITA.

PORTE IN LEGNO MASSELLO O IN MATERIALI HIGH TECH, INCISE, DIPINTE A MANO, CLASSICHE ISPIRATE ALLA TRADIZIONE ITALIANA O MINIMALISTE, MODERNE E DI TENDENZA.

DICIOTTO COLLEZIONI, OTTANTA COLORAZIONI, DICIOTTO ESSENZE, MIGLIAIA DI VARIANTI: OGNI PORTA CALZA A PENNELLO I DESIDERI, COME SE FOSSE UN ABITO SU MISURA.

ALTA QUALITÀ

Porte uniche al giusto prezzo

OGNI PRODOTTO BERTOLOTTO È COPERTO DA POLIZZA RC: VALE ALL'INFINITO NEL TEMPO, PER DIFETTI O SUL PRODOTTO. QUESTA È UNA GARANZIA A VITA SULLE TUE PORTE BERTOLOTTO.

PIÙ DI 1,5 MILIONI FAMIGLIE CI HANNO SCELTI PER ARREDARE LE PROPRIE CASE: SONO OLTRE 5.000.000 LE PORTE DA NOI PRODOTTE ORA PRESENTI NELLE CASE DISSEMINATE IN TUTTO IL MONDO.

OLTRE 25 ANNI DI STORIA AL TUO SERVIZIO.

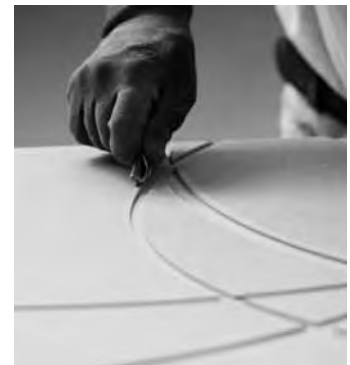



Walldoor

LA TECNOLOGIA A SERVIZIO DELLA VOSTRA CREATIVITÀ. UN PROGRAMMA COMPLETO DI PORTE FILO MURO, SISTEMI DI CHIUSURA AD ANTA COMPLANARE ALLA PARETE PER NICCHIE, ARMADIATURE, VANI TECNICI ISPEZIONABILI, CAVEDI: IL COMPLEMENTO IDEALE PER I VOSTRI PROGETTI.

L'ESSENZIALE E' INVISIBILE AGLI OCCHI.

Antoine de Saint-Exupéry

INDICE

- 4 PORTE WALLDOOR MINIMA
- 18 PORTE WALLDOOR MASSIMA
- 38 PORTE WALLDOOR SCORREVOLI
- 48 ARMADI WALLDOOR
- 62 NICCHIE WALLDOOR
- 78 ACCESSORI

Porte Walldoor Minima

Il sistema ALL in ONE adatto ad ogni esigenza.

Porta complanare cieca liscia a filo muro reversibile, con telaio perimetrale in alluminio estruso ed ossidato, **trattabile con pitture murali** e predisposto per l'ancoraggio sia su muratura tradizionale che su cartongesso.

Nel kit universale di montaggio vengono fornite le zanche metalliche per l'installazione su muratura e le squadrette per l'installazione su cartongesso. Le squadrette svolgono la funzione di **distanziatori a scorrimento**, sia in altezza che in larghezza, per correggere le **eventuali imperfezioni o fuori quadro** della sottostruttura metallica delle pareti.

La confezione è corredata inoltre di **rete in fibra di vetro** da fissare al perimetro del telaio nella fase di intonacatura o rasatura (per muratura) al fine di prevenire **screpolature o fessurazioni**, senza l'ausilio di ulteriori telai premurati.

L'anta Walldoor è di tipo tamburato dallo spessore 44 mm, costituito da telaio perimetrale in massello di legno pregiato essiccato netto di nodi, con battuta a bordo quadro con struttura interna alveolare in kraft, pressato a caldo con fogli in fibra di legno MDF spessore 5 mm, rivestiti con **film aggrappante tipo primer** progettato in modo specifico **per essere trattato con pitture murali**.

Questo rivestimento viene realizzato su tutti i lati delle battute perimetrali (compreso quello inferiore anti umidità).

Walldoor è corredata di **serratura magnetica cromo satinato** con chiave, n° 2 **cerniere a scomparsa** regolabili sui tre assi, con finitura cromo satinato. La reversibilità del sistema viene determinata in fase d'installazione: invertendo il posizionamento del telaio si definisce il **senso di apertura a tirare o a spingere**; semplicemente capovolgendo l'anta si stabilisce la **spinta di apertura, DX o SX**, applicando un profilo di compensazione paraspifferi da fissare nella battuta inferiore dell'anta.

A richiesta nel telaio Walldoor Minima si possono montare tutte le ante delle collezioni Bertolotto: Fashion, Costellazioni, Natura, Venezia Pantografato e PantoQuadra, 25° by Arnaudo.

VANTAGGI:

- NON OCCORRE SPECIFICARE L'APERTURA
- NON OCCORRE SPECIFICARE IL TIPO DI PARETE (MURATURA O CARTONGESSO)
- NON OCCORRE SPECIFICARE IL TIPO DI FINITURA (GREZZA O CEMENTITE)

Nessun paragone con gli altri prodotti presenti sul mercato!

PORTE
Walldoor Minima

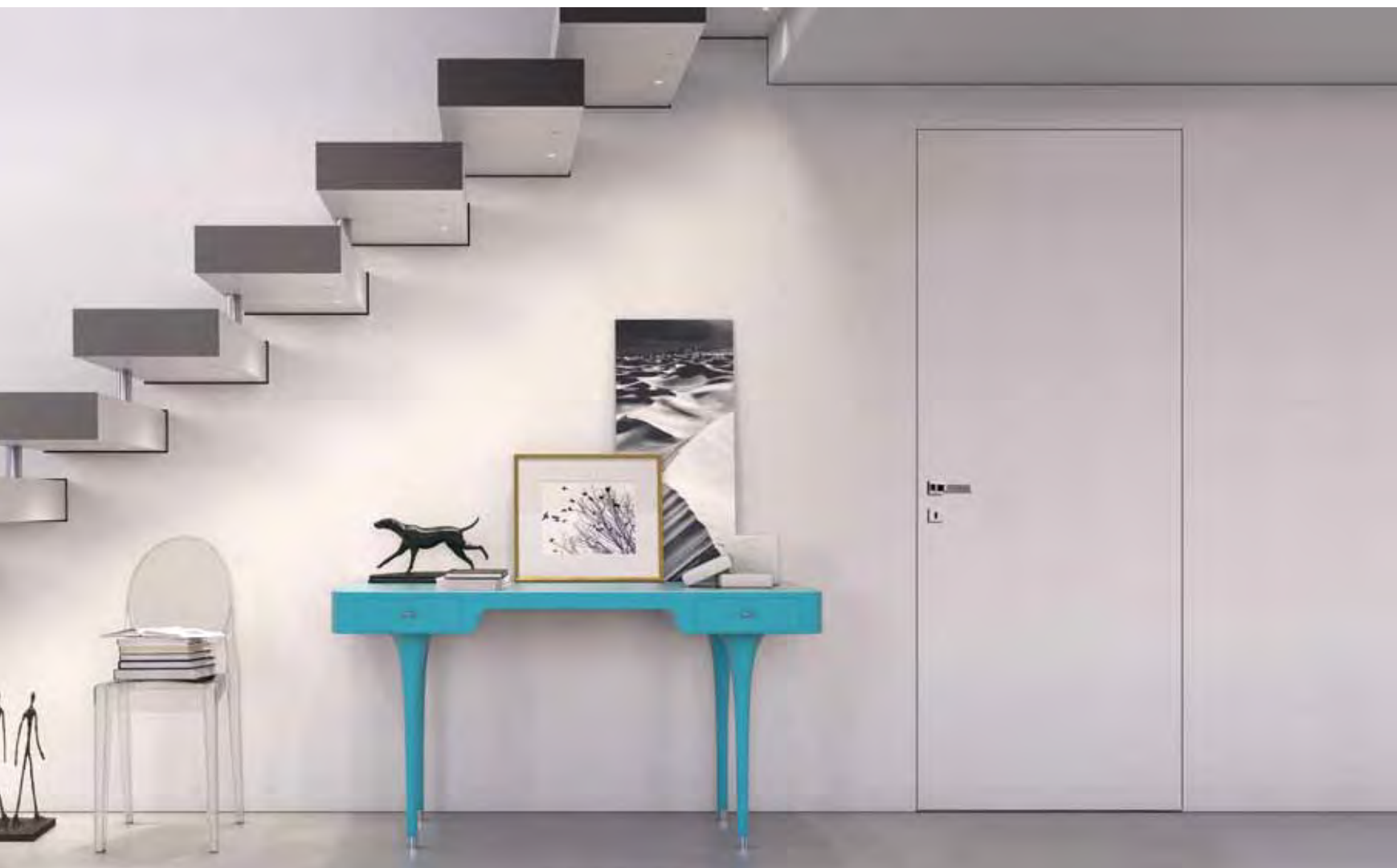

CL MINIMA, MANIGLIA NAVY CROMO SATINATO





CL MINIMA TUTTALTEZZA, MANIGLIA NAVY CROMO SATINATO

UN UNICO TELAIO MINIMA

per muratura o cartongesso,
decidi direttamente in cantiere come installarlo.

1. 2. 3. 4. 5. rinforzi per il
montaggio in squadra

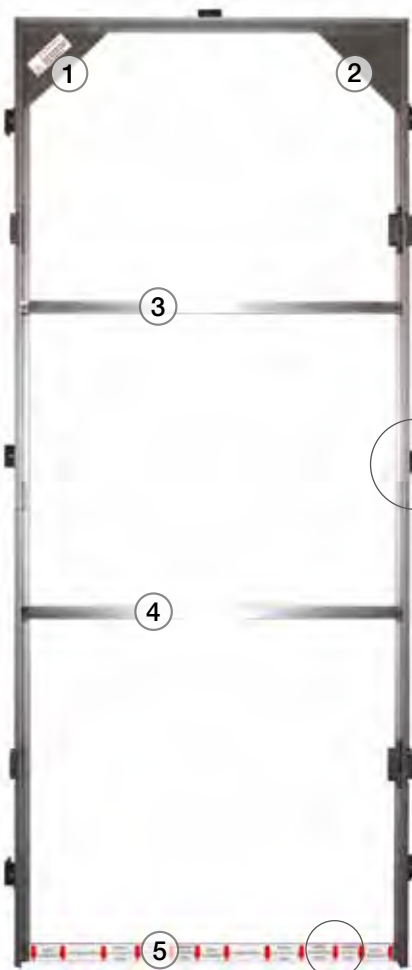

Zanche metalliche
per muratura



Squadrette metalliche
per cartongesso



Indicatore di quota
pavimento finito
durante installazione

Reversibilità del telaio: la variazione del senso di apertura dell'anta (da dx a sx) si determina semplicemente riposizionando le cerniere nella battuta (dx o sx).
Decidi direttamente in cantiere come installarla.

Robustezza del telaio: angolari e traversi metallici garantiscono una maggiore resistenza alla deformabilità sia nella fase di trasporto che in quella di montaggio.

Nella confezione troverete sia il kit per installazione su muratura che quello per cartongesso. Il 45° viene cianfrinato ovvero i 2 pezzi vengono pinzati meccanicamente a pressione tra loro creando un corpo unico rigido.

Versatilità del telaio: l'ancoraggio alla partizione muraria può avvenire con zanche metalliche (pareti in muratura) o con squadrette angolari (pareti in cartongesso). Le squadrette angolari per il fissaggio sulla struttura del cartongesso sono registrabili con viti agendo sull'asola di bloccaggio. I traversi di rinforzo garantiscono un'installazione perfetta, poiché mantengono rigidi i componenti del telaio.

MURA IL TELAIO e in seguito decidi l'apertura!

La semplicità che ti fa decidere in cantiere come aprire la porta anche quando il telaio è già stato murato.

Cover cerniera
esterno per copertura con
stucco e intonaco



Le cerniere a scomparsa
garantiscono la linearità e
l'essenzialità del sistema
porta, grazie alla tripla
regolazione sui tre assi.

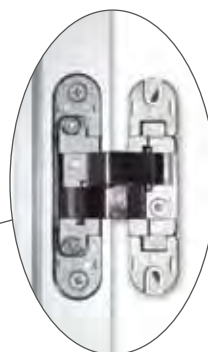

Contro placca
magnetica



Per mimetizzare la cerniera
metallica viene applicata una
cover sagomata ad incastro
da montare dopo la pittura.

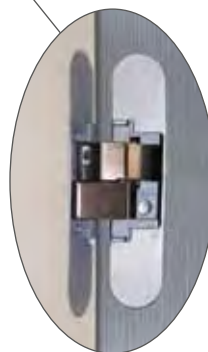

REVERSIBILITA' DEL SISTEMA MINIMA

TIPOLOGIE DI INSTALLAZIONI POSSIBILI CON UN UNICO TELAIO MINIMA

CARTONGESSO

Apertura a spingere
filo esterno
spinta SX

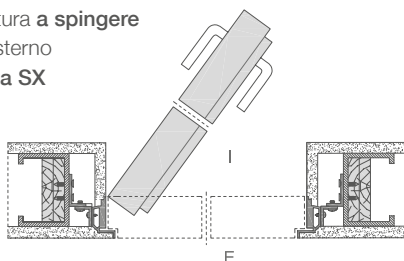

Apertura a spingere
filo esterno
spinta DX

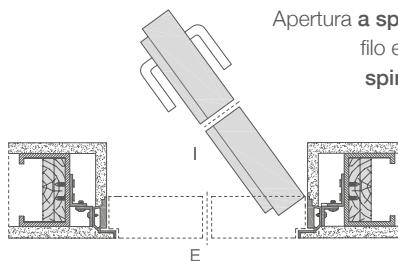

Apertura a tirare
filo esterno
tira SX

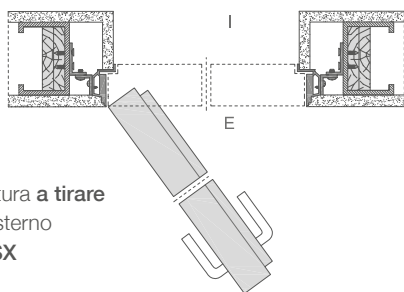

Apertura a tirare
filo esterno
tira DX

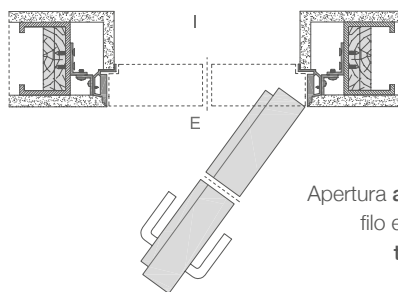

MURATURA

Apertura a spingere
filo esterno
spinta SX

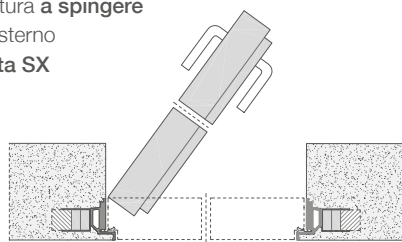

Apertura a spingere
filo esterno
spinta DX

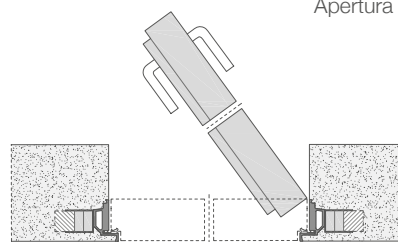

Apertura a tirare
filo esterno
tira SX

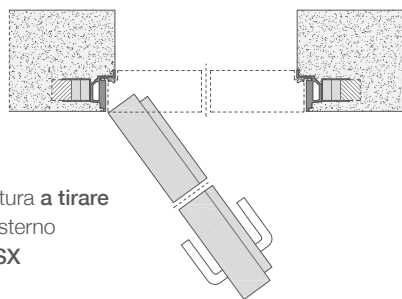

Apertura a tirare
filo esterno
tira DX

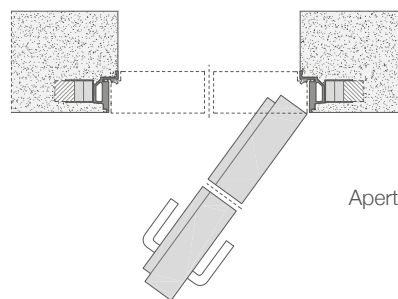

DETTAGLIO TECNICO MINIMA

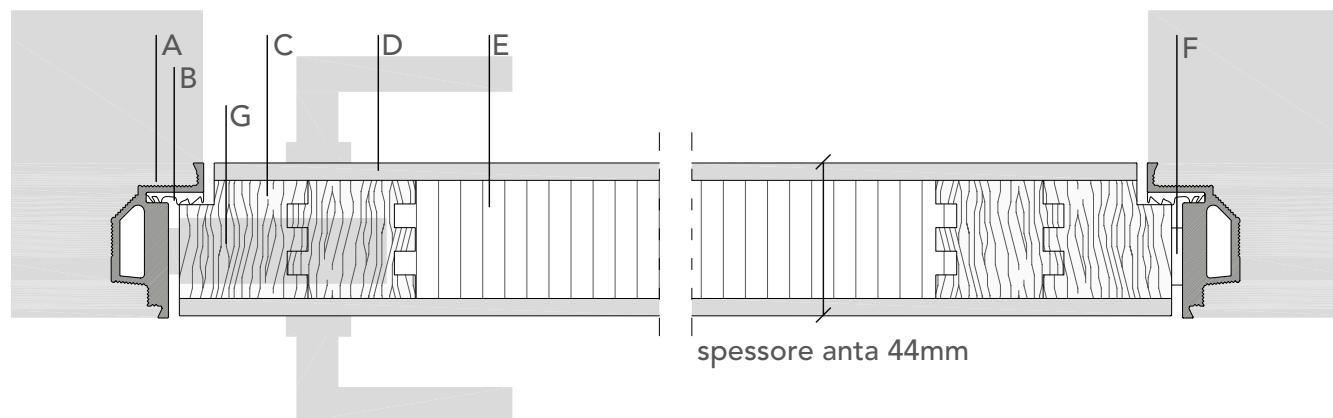

- A Telaio perimetrale in alluminio estruso ossidato, trattabile con pitture murali. Corredato di rete in fibra di vetro da fissare al perimetro del telaio nella fase di intonacatura o rasatura.
- B Guarnizione perimetrale in gomma bianca ad anima rigida.
- C Bordo quadro in massello rivestito sui 4 lati, con rivestimento tipo primer sovraverniciabile adatto a pitture murali.
- D Copertura in MDF mm 5 rivestita con film aggrappante tipo primer sovraverniciabile adatto a pitture murali.
- E Struttura interna di tipo alveolare in kraft pressata a caldo.
- F Cerniera a scomparsa
- G Serratura magnetica



Profilo/sezione Minima = 44 mm spessore, leggero, versatile e reversibile.

DETTAGLIO TECNICO MINIMA

per muratura

montaggio
a TIRARE

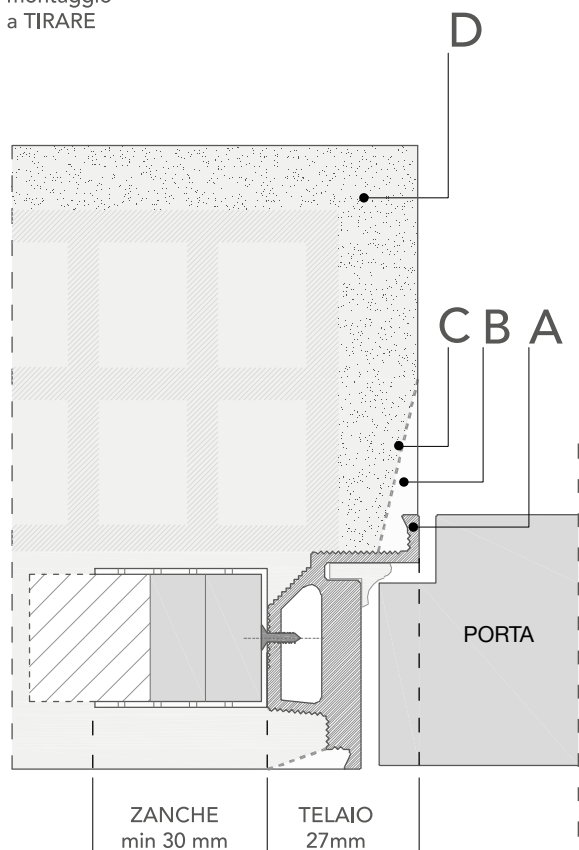

- A telaio perimetrale
- B stucco
- C garza
- D parete tradizionale in laterizio, blocchi intonacati ecc...

Fissaggio alla muratura
con zanche

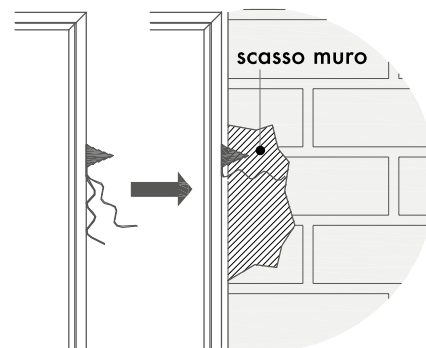
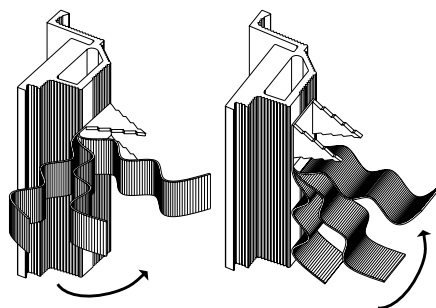

Indicazioni di montaggio

Realizzare lo scasso nel muro per predisporre la collocazione delle zanche metalliche.
Inserire il telaio e piegare le zanche come da disegno.
Successivamente ricostruire con cemento lo scasso murario.

Zanca metallica per ancoraggio muratura

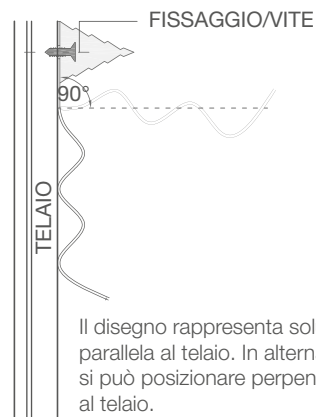
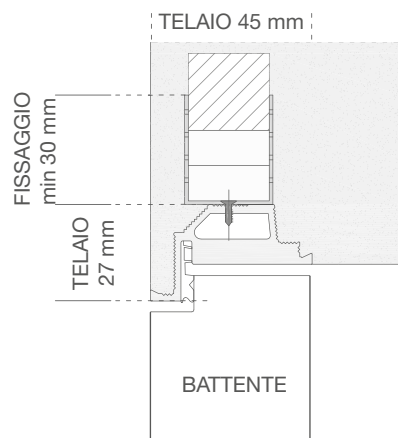

Il disegno rappresenta soluzione zanca parallela al telaio. In alternativa la zanca si può posizionare perpendicolarmente al telaio.

DETTAGLIO TECNICO MINIMA

per cartongesso

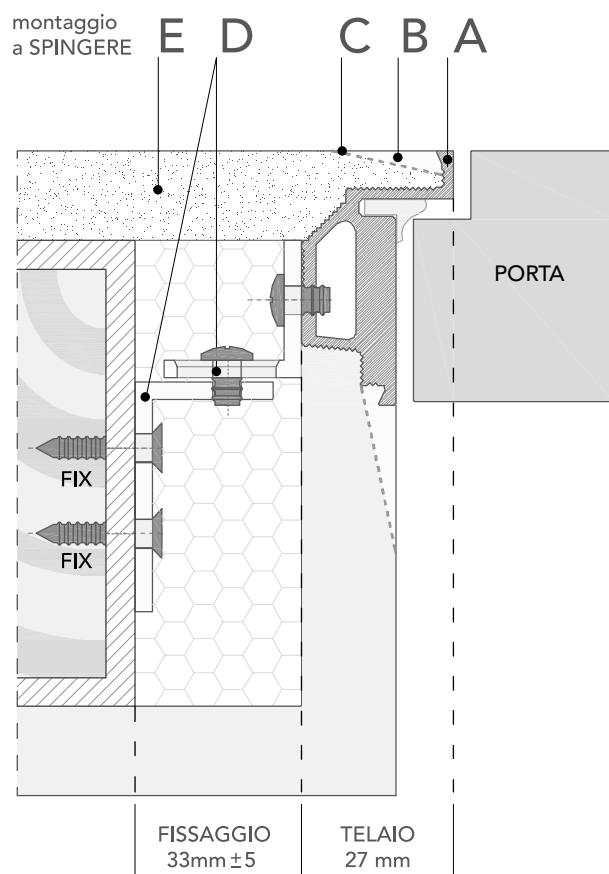

Fissaggio al cartongesso con squadrette

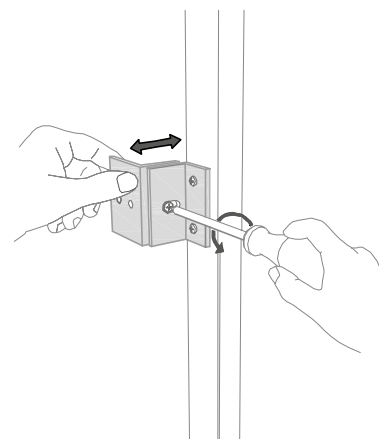

Indicazioni di montaggio

- A telaio perimetrale
- B stucco
- C garza
- D squadre regolabili
- E cartongesso

Regolare la squadretta nella profondità come da immagine, allentando e poi stringendo la vite di regolazione. Fissare la squadretta con le due viti fornite contro la struttura metallica della parete.

Squadrette per ancoraggio cartongesso

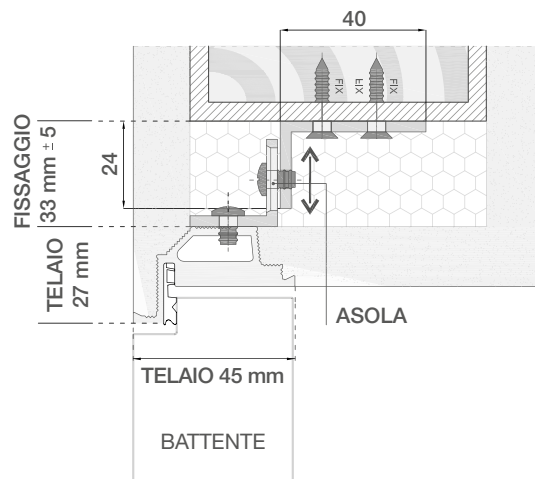

MINIMA PER CARTONGESSO



MINIMA PER MURATURA

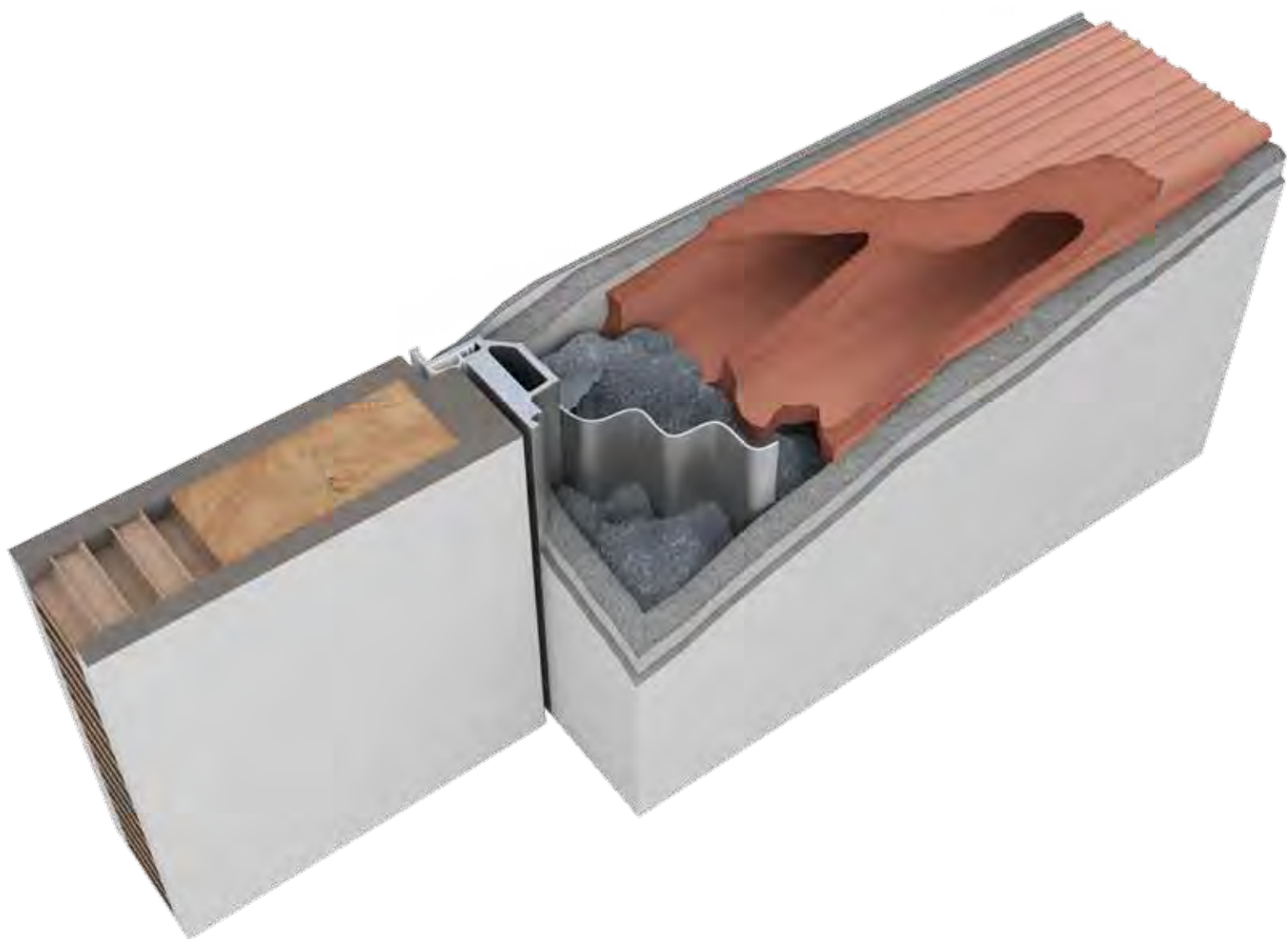

MISURE DI MINIMA PER CARTONGESSO

ANTA SINGOLA

L	LT	LTE	LF
600	620	654	720
700	720	754	820
800	820	854	920
900	920	954	1020
1000	1020	1054	1120
1100	1120	1154	1220

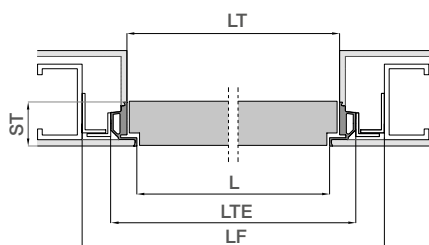

APERTURA A SPINTA

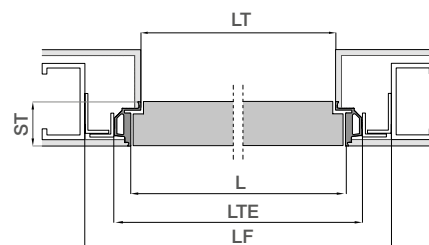

APERTURA A TIRARE

ANTA DOPPIA

L	LT	LTE	LF
1200	1220	1254	1360
1400	1420	1454	1560
1600	1620	1654	1760
1800	1820	1854	1960
2000	2020	2054	2160
2200	2220	2254	2360

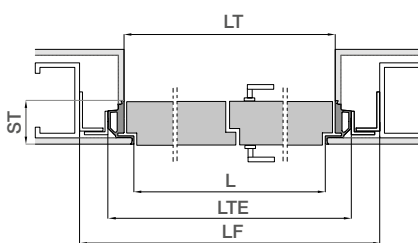

APERTURA A SPINTA

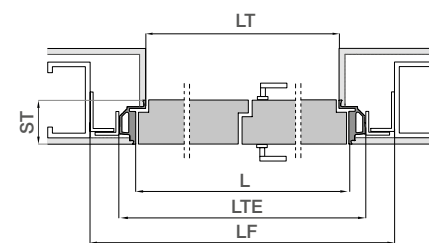

APERTURA A TIRARE

ST 45 mm spessore anta e telaio.

Per fissare le squadrette angolari sarà necessario agganciarli ai piantoni di lamierino della struttura parete di cartongesso.

H	HT	HTE	HF
2000	2010	2027	2060
2100	2110	2127	2160
2300	2310	2327	2360
2500	2510	2527	2560
3000	3010	3027	3060

Disponibile da H 1800 a H 3000 al centimetro

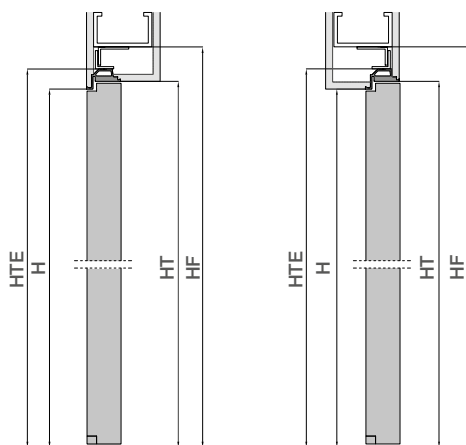

APERTURA A SPINTA

APERTURA A TIRARE

NOVITA' MINIMA TUTTALTEZZA

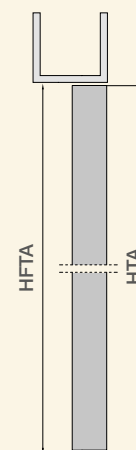

Disponibile da H 1800 a H 3000 al centimetro

HFTA	HTA
2000	1990
2100	2090
2300	2290
2500	2490
3000	2990

EXPRESS
by BERTOLOTTO

Servizio Express disponibile:
H 2100 x L 600/700/800/900

L luce di passaggio, LT luce telaio, LTE larghezza esterno telaio, LF larghezza foro muro consigliata, H altezza di passaggio, HT altezza luce telaio, HTE altezza esterno telaio, HF altezza foro muro consigliata, HFTA altezza foro luce, HTA altezza anta, ST spessore telaio da incassare,

MISURE DI MINIMA PER MURATURA

ANTA SINGOLA

L	LT	LTE	LF
600	620	654	700
700	720	754	800
800	820	854	900
900	920	954	1000
1000	1020	1054	1100
1100	1120	1154	1200

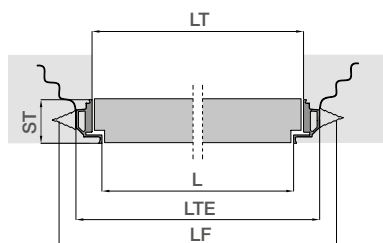

APERTURA A SPINTA

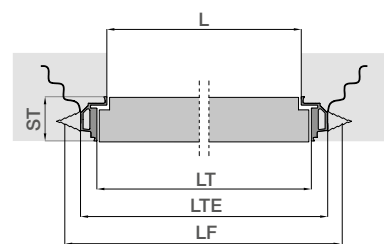

APERTURA A TIRARE

ANTA DOPPIA

L	LT	LTE	LF
1200	1220	1254	1300
1400	1420	1454	1500
1600	1620	1654	1700
1800	1820	1854	1900
2000	2020	2054	2100
2200	2220	2254	2300

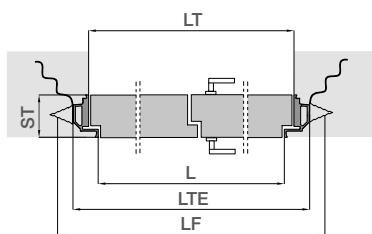

APERTURA A SPINTA

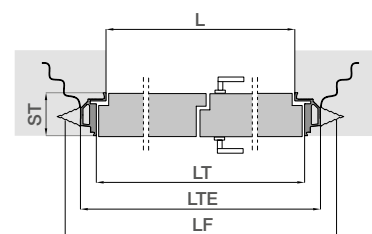

APERTURA A TIRARE

ST 45 mm spessore anta e telaio.

Per fissare le zanche metalliche sarà necessario realizzare degli scassi nella partizione muraria.

H	HT	HTE	HF
2000	2010	2027	2040
2100	2110	2127	2140
2300	2310	2327	2340
2500	2510	2527	2540
3000	3010	3027	3040

Disponibile da H 1800 a H 3000 al centimetro

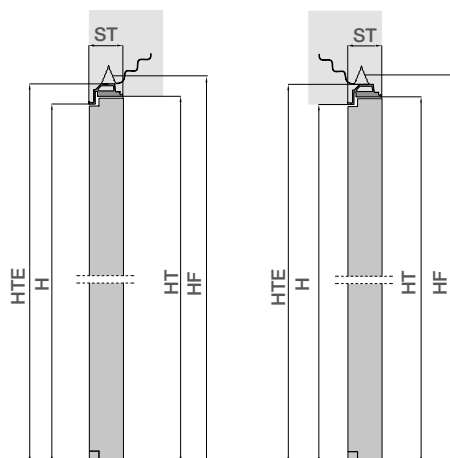

APERTURA A SPINTA

APERTURA A TIRARE

NOVITA' MINIMA TUTTALTEZZA

HFTA	HTA
2000	1990
2100	2090
2300	2290
2500	2490
3000	2990

Disponibile da H 1800 a H 3000 al centimetro

EXPRESS[®]
by BERTOLOTTO

Servizio Express disponibile:
H 2100 x L 600/700/800/900

L luce di passaggio, LT luce telaio, LTE larghezza esterno telaio, LF larghezza foro muro consigliata, H altezza di passaggio, HT altezza luce telaio, HTE altezza esterno telaio, HF altezza foro muro consigliata, HFTA altezza foro luce, HTA altezza anta, ST spessore telaio da incassare,

Porte Walldoor **Massima**

Sistema porta di tipo complanare/filo muro con **telaio perimetrale** in alluminio estruso verniciato a finitura porosa di colore bianco. Il telaio massima può essere considerato come un prodotto verniciato finito, ma grazie a questa finitura speciale che funge da primer è adatto anche ad essere pitturato con vernici all'acqua. Il sistema è disponibile, con due sezioni di profilo differenti, sia nella versione a spingere che quella a tirare.

Il telaio è corredato da una serie di **allargamenti** di differenti misure per coprire le principali dimensioni delle partizioni murarie standard presenti sul mercato. Gli allargamenti vengono fissati in modo rigido al telaio sia attraverso un incastro di tipo "a baionetta" su tutto il perimetro del telaio, sia con la doppia cianfrinatura nei 45°. Questi estrusi sono realizzati con la stessa finitura del telaio e costruiscono la spalletta del muro semplificando e velocizzando il montaggio del sistema con un risultato finale perfetto. Nella versione con sistema chiusura scrocco a rullo gli allargamenti sono traslati ad allargare la luce di passaggio per consentire il passaggio del cilindro in Teflon del sistema.

Insieme a telaio e anta viene fornito un **kit di montaggio** che comprende sia le zanche metalliche per l'installazione su muratura, sia delle squadrette speciali per l'installazione su cartongesso. Le squadrette svolgono la funzione di distanziatori a scorrimento in altezza e larghezza per correggere eventuali imperfezioni o fuori squadra della sottostruttura metallica delle pareti in cartongesso. La confezione è corredata inoltre di rete in fibra di vetro da fissare al perimetro del telaio nella fase di intonacatura o rasatura (per muratura) al fine di prevenire screpolature o fessurazioni.

L'anta Massima è di tipo tamburato dallo spessore 58 mm, costituito da tassello perimetrale in fibra di legno MDF di 15mm (garantisce una perfetta regolarità della superficie di supporto alla laccatura), due tasselli strutturali 35+35mm in legno massello di legno pregiato essiccato netto di nodi, struttura interna di tipo alveolare in carta kraft pressata a caldo con fogli in fibra di legno in MDF di spessore 5/8 mm esterni. L'anta potrà essere ordinata con vernice di fondo "tipo cementite" spruzzata su facce e bordi anta, oppure laccata.

Massima è corredata di serratura magnetica cromo satinato con chiave, n° 3 cerniere a scomparsa regolabili sui tre assi (si passa a 4 cerniere per altezze superiori a 2400mm), con finitura cromo satinato. Disponibile anche nella versione a tutt'altezza senza traversi superiori.

A richiesta sul telaio Walldoor Massima si possono montare le ante delle collezioni Bertolotto: Fashion (solo laccate), Costellazioni, Natura, Venezia Pantografato e PantoQuadra, 25° by Arnaudo.

VANTAGGI:

- NON OCCORRE SPECIFICARE IL TIPO DI PARETE (MURATURA O CARTONGESSO), VICEVERSA E' NECESSARIO SPECIFICARE LA SITUAZIONE TIRARE O SPINGERE ED IL VERSO DI APERTURA IN QUANTO PER RENDERE PERFORMANTE E DETTAGLIATO IL SISTEMA ABBIAMO REALIZZATO DUE DIFFERENTI TELAI PER VERSIONE SPINTA E TIRA PER 6 SPESSORI MURO.
- TELAIO CON FINITURA VERNICIATA CON POSSIBILITA' DI SOVRAPITTURA MURALE.
- TELAIO CONSEGNATO ASSEMBLATO PER LO SPESSORE MURO DESIDERATO.
- VELOCIZZAZIONE DEL MONTAGGIO, IN QUANTO FASCIANDO LO SPESSORE DEL MURO NON NECESSITA DI RICOSTRUZIONE DI SPIGOLI E SPALLETTE: RISPARMIO ECONOMICO CON LA MASSIMA QUALITA'.

PORTE
Walldoor Massima



CL COLLEZIONE FASHION, MASSIMA TUTTALTEZZA,
LACCATO LUCIDO QUARZO, MANIGLIA BILBAO CROMO SATINATO
SENZA FORO CHIAVE



MASSIMA TUTTALTEZZA

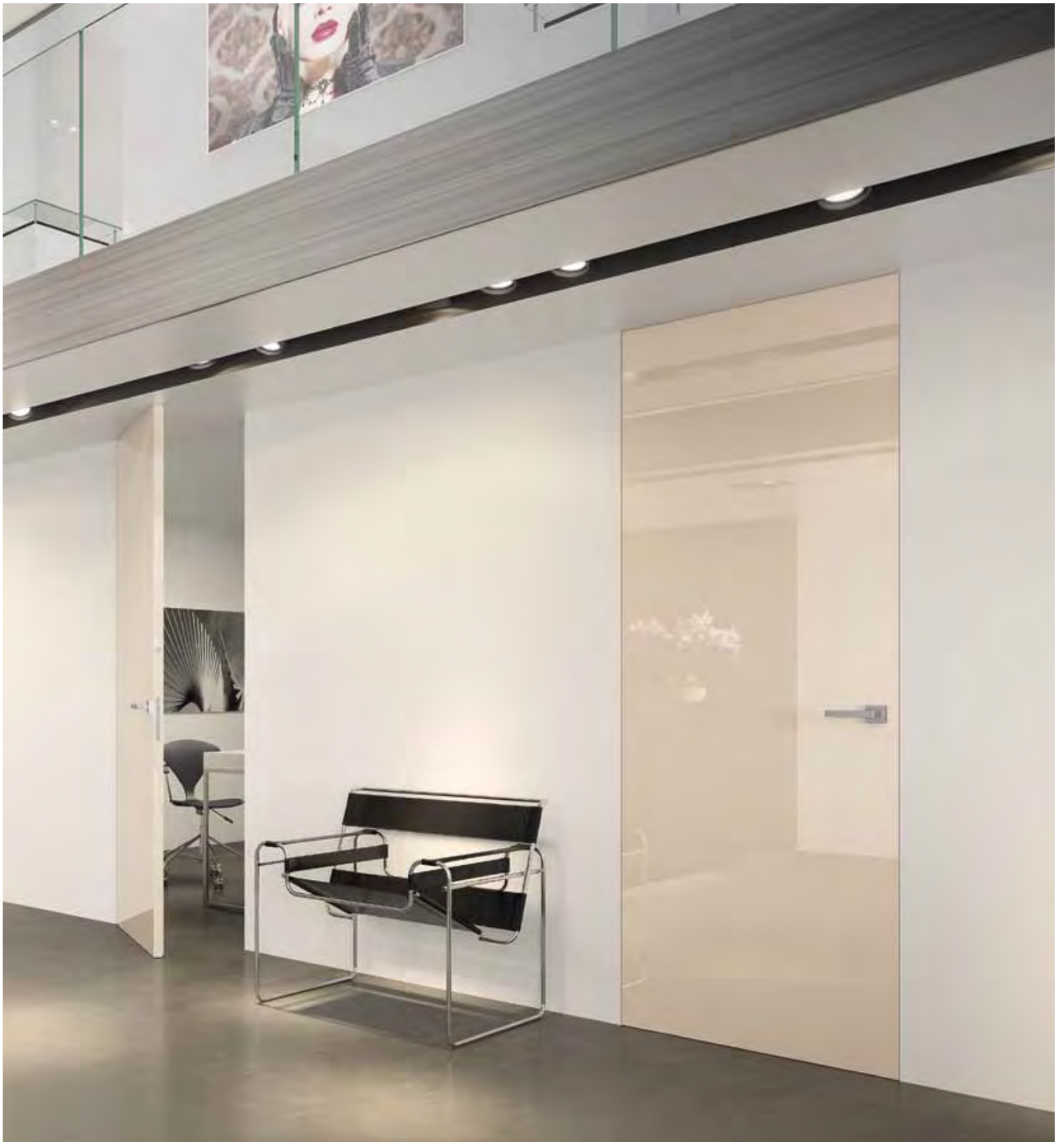

CL COLLEZIONE FASHION, MASSIMA TUTTALTEZZA,
LACCATO LUCIDO CIPRIA, MANIGLIA BILBAO CROMO SATINATO
SENZA FORO CHIAVE





CL COLLEZIONE FASHION, MASSIMA TUTTALTEZZA,
LACCATO LUCIDO BIANCO, MANIGLIA BILBAO CROMO SATINATO



CL COLLEZIONE FASHION, MASSIMA TUTTALTEZZA,
LACCATO LUCIDO NERO, MANIGLIA BILBAO CROMO SATINATO



CL COLLEZIONE FASHION, MASSIMA, LACCATO NERO,
MANIGLIA NAVY LINE CROMO SATINATO SENZA FORO CHIAVE

TELAIO MASSIMA

per muratura o cartongesso.



Zanche metalliche
per muratura



Squadrette metalliche
per cartongesso con
doppia regolazione



Contro placca
magnetica

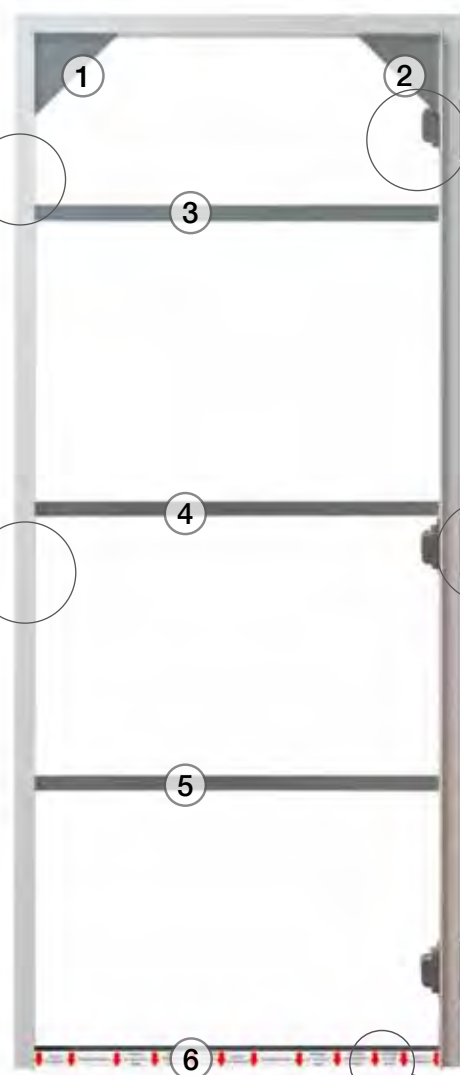

1. 2. 3. 4. 5. 6. rinforzi per il
montaggio in squadra

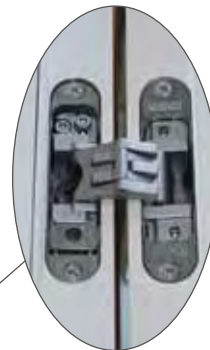

Le cerniere a scomparsa
garantiscono la linearità e
l'essenzialità del sistema
porta, grazie alla tripla
regolazione sui tre assi.

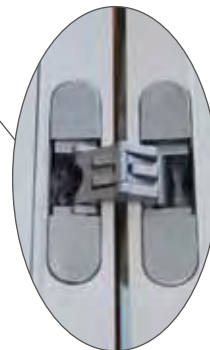

Per mimetizzare la cerniera
metallica viene applicata una
cover sagomata ad incastro
da montare dopo la pittura.



Cover cerniera
esterno per copertura
da stucco e intonaco



Indicatore di quota
pavimento finito
durante installazione

TELAIO MASSIMA



Telaio Massima: 2 tipologie di telaio per apertura a spinta e a tirare e 6 misure di spessore muro 12 SOLUZIONI.

Robustezza del telaio: i telai sono preassemblati per garantire il corretto montaggio in quadro. Nella confezione troverete sia il kit per installazione su muratura che quello per il cartongesso. Per garantire la stabilità il taglio/giunzione a 45° viene cianfrinato, cioè i due elementi vengono pinzati meccanicamente a pressione tra loro creando un corpo unico rigido. Le giunzioni in questo modo non oscillano.

Montaggio: l'ancoraggio alla partizione muraria può avvenire con zanche metalliche (pareti in muratura) o con squadrette angolari (pareti in cartongesso). Le squadrette angolari per il fissaggio sulla struttura del cartongesso sono registrabili con viti, agendo sull'asola di bloccaggio. I traversi di rinforzo garantiscono un'installazione perfetta, poiché mantengono rigidi i componenti del telaio.

Finitura: il telaio è fornito preverniciato con colore bianco (non è necessaria la pittura murale bianca di base), sovraverniciabile poi in cantiere con qualsiasi tipo di pittura o colore, perché la finitura è aggrappante.

DETTAGLIO TECNICO MASSIMA

per muratura

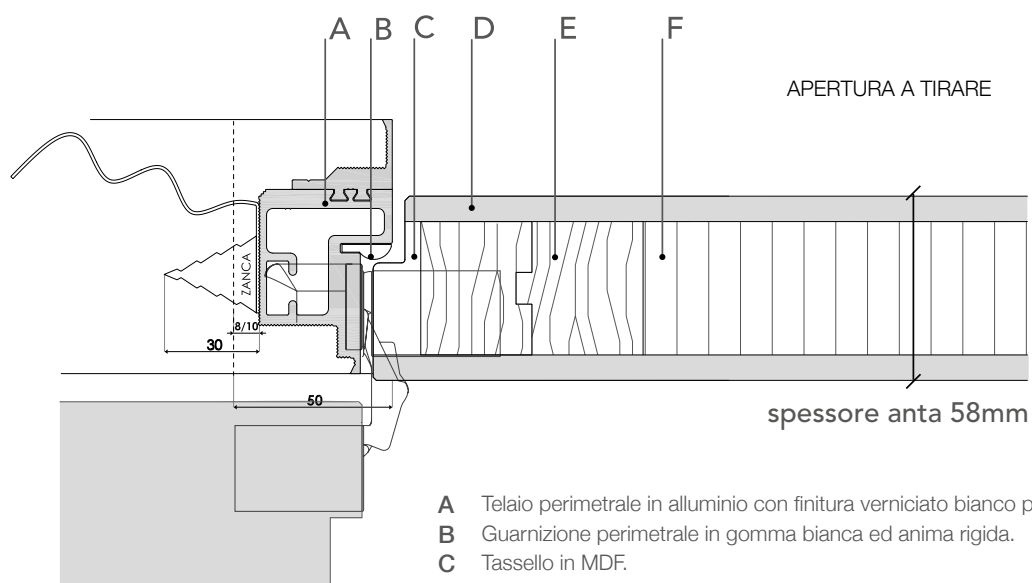
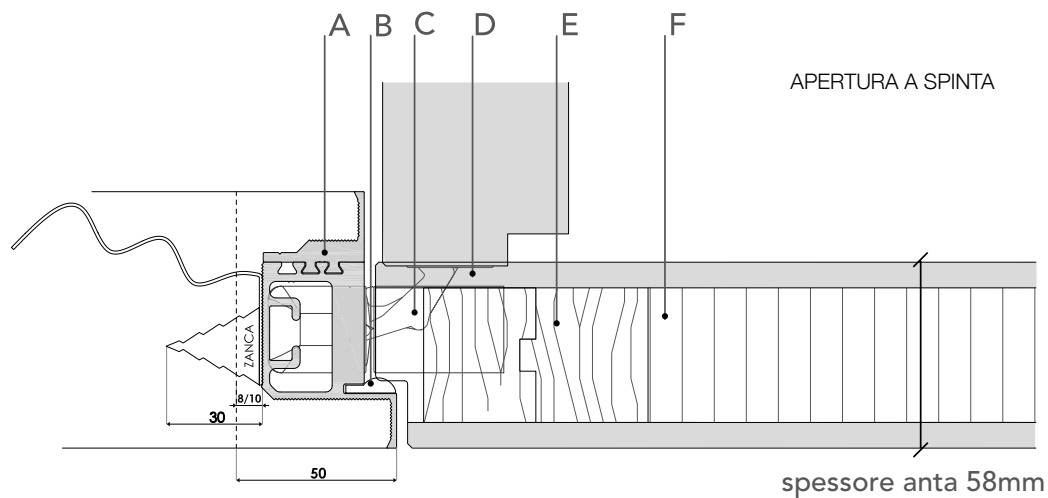

- A Telaio perimetrale in alluminio con finitura verniciato bianco poroso.
 - B Guarnizione perimetrale in gomma bianca ed anima rigida.
 - C Tassello in MDF.
 - D MDF verniciato "tipo cementite" adatto per pitture murali.
 - E Doppio tassello in legno massello 35+35 mm.
 - F Struttura interna di tipo alveolare in kraft pressata a caldo con pannelli in MDF.
- A richiesta l'anta sarà fornita con rivestimento fonoassorbente per abbattimento acustico.

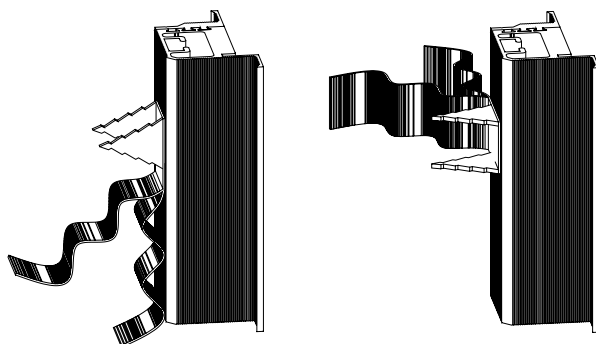

Zanche metalliche
per muratura

DETTAGLIO TECNICO MASSIMA

per cartongesso

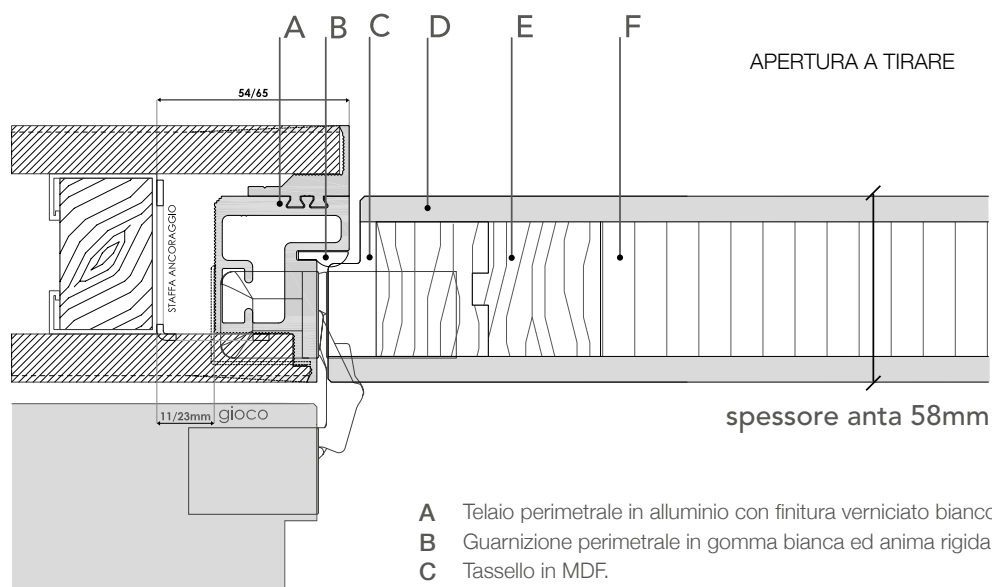
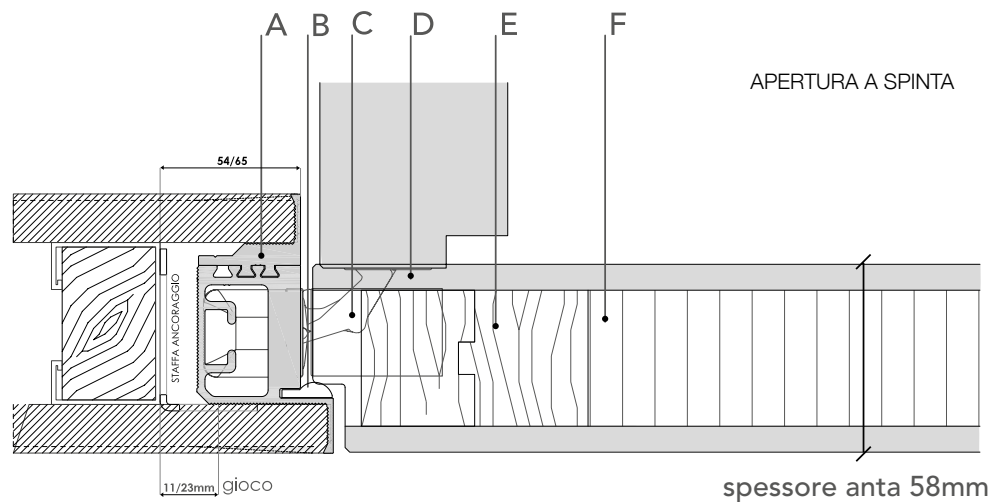

- A Telaio perimetrale in alluminio con finitura verniciato bianco poroso.
 - B Guarnizione perimetrale in gomma bianca ed anima rigida.
 - C Tassello in MDF.
 - D MDF verniciato "tipo cementite" adatto per pitture murali.
 - E Doppio tassello in legno massello 35+35 mm.
 - F Struttura interna di tipo alveolare in kraft pressata a caldo con pannelli in MDF.
- A richiesta l'anta sarà fornita con rivestimento fonoassorbente per abbattimento acustico.

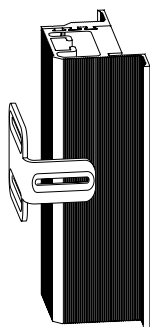

Squadrette metalliche
per cartongesso con
doppia regolazione

MASSIMA PER CARTONGESSO

esempi due larghezze telaio



MASSIMA PER MURATURA

esempi due larghezze telaio



MISURE DI MASSIMA PER CARTONGESSO

ANTA SINGOLA

L	LT	LTT	LTE	LF
600	620	634	684	720
700	720	734	784	820
800	820	834	884	920
900	920	934	984	1020
1000	1020	1034	1084	1120

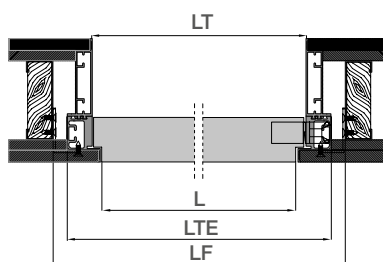

APERTURA A SPINTA

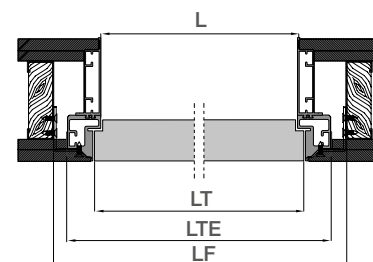

APERTURA A TIRARE

ANTA DOPPIA

L	LT	LTT	LTE	LF
1200	1220	1234	1284	1320
1400	1420	1434	1484	1520
1600	1620	1634	1684	1720
1800	1820	1834	1884	1920

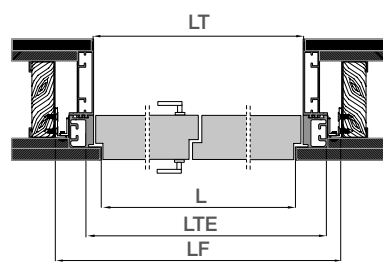

APERTURA A SPINTA

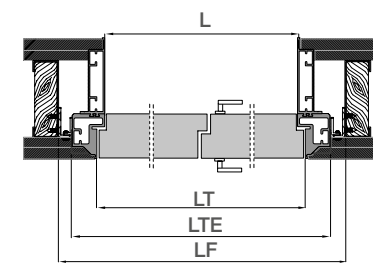

APERTURA A TIRARE

ST 58 mm spessore anta e telaio.

Per fissare le squadrette angolari sarà necessario agganciarli ai piantoni di lamierino della struttura parete di cartongesso.

H	HT	HTT	HTE	HF
2000	2010	2017	2042	2060
2100	2110	2117	2142	2160
2300	2310	2317	2342	2360
2500	2510	2517	2542	2560
3000	3010	3017	3042	3060

Disponibile da H 1800 a H 3000 al centimetro

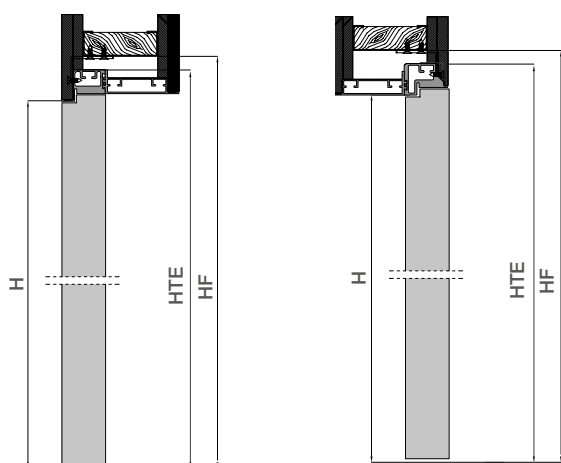

LT allargamento a filo

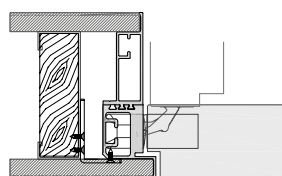

LTT allargamento traslato

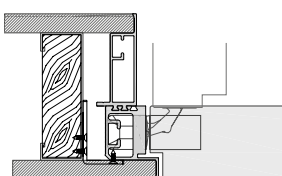

NOVITA' MASSIMA TUTTALTEZZA

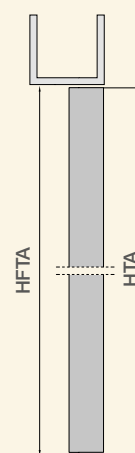

HFTA	HTA
2000	1990
2100	2090
2300	2290
2500	2490
3000	2990

Disponibile da H 1800 a H 3000 al centimetro

MISURE DI MASSIMA PER MURATURA

ANTA SINGOLA

L	LT	LTT	LTE	LF
600	620	634	684	700
700	720	734	784	800
800	820	834	884	900
900	920	934	984	1000
1000	1020	1034	1084	1100

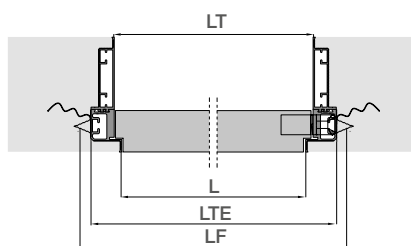

APERTURA A SPINTA

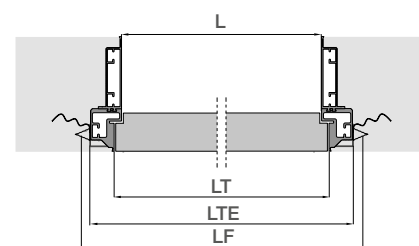

APERTURA A TIRARE

ANTA DOPPIA

L	LT	LTT	LTE	LF
1200	1220	1234	1284	1300
1400	1420	1434	1484	1500
1600	1620	1634	1684	1700
1800	1820	1834	1884	1900

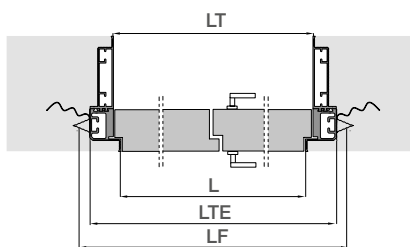

APERTURA A SPINTA

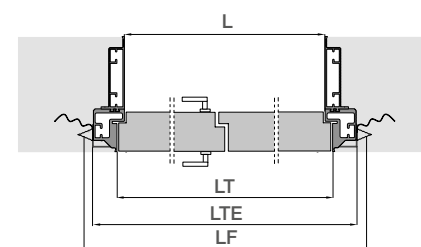

APERTURA A TIRARE

ST 58 mm spessore anta e telaio.

Per fissare le zanche metalliche sarà necessario realizzare degli scassi nella partizione muraria.

H	HT	HTT	HTE	HF
2000	2010	2017	2042	2050
2100	2110	2117	2142	2150
2300	2310	2317	2342	2350
2500	2510	2517	2542	2550
3000	3010	3017	3042	3050

Disponibile da H 1800 a H 3000 al centimetro

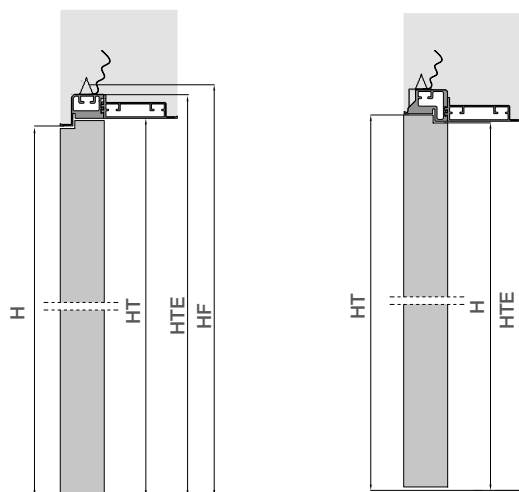

LT allargamento a filo

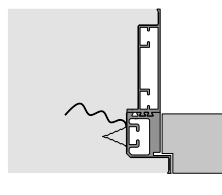

LTT allargamento traslato

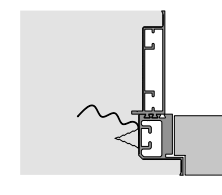

NOVITA' MASSIMA TUTTALTEZZA

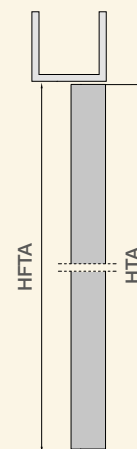

HFTA	HTA
2000	1990
2100	2090
2300	2290
2500	2490
3000	2990

Disponibile da H 1800 a H 3000 al centimetro

L luce di passaggio, LT luce telaio, LTE larghezza esterno telaio, LTT larghezza telaio traslato, LF larghezza foro muro consigliata, H altezza di passaggio, HT altezza luce telaio, HTE altezza esterno telaio, HTT altezza telaio traslato, HF altezza foro muro consigliata, HFTA altezza foro luce, HTA altezza anta, ST spessore telaio da incassare,

SPESSORI MASSIMA PER CARTONGESSO



APERTURA A TIRARE

MURO 80 mm

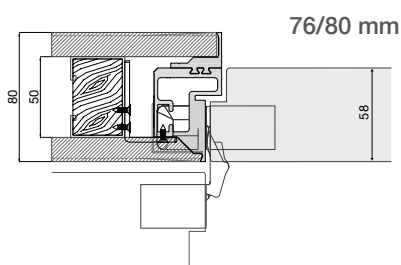
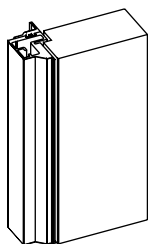

APERTURA A SPINGERE

MURO 80 mm

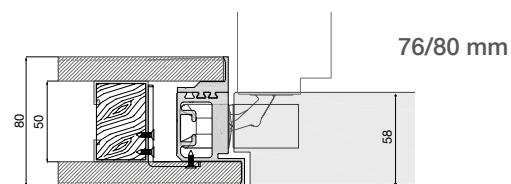
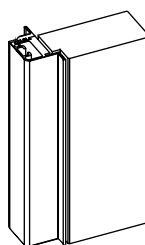

MURO 100 mm

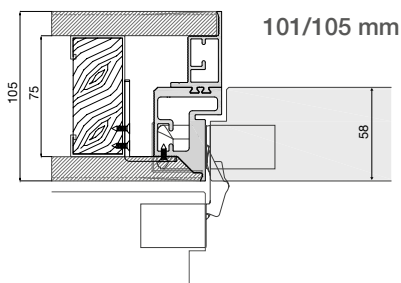
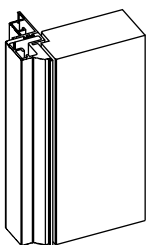

MURO 100 mm

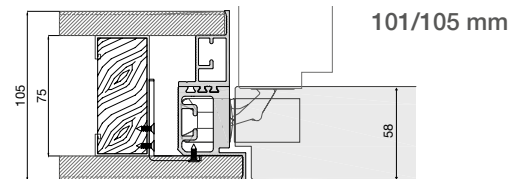
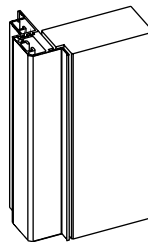

MURO 130 mm

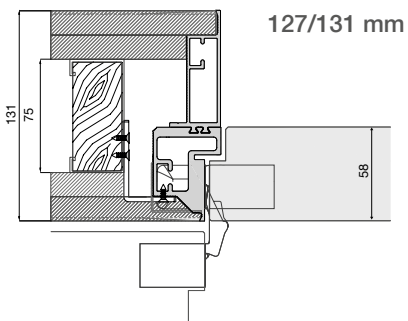
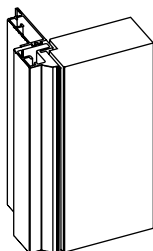

MURO 130 mm

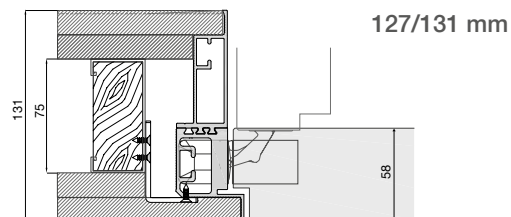
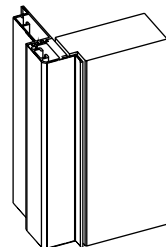

SPESSORI MASSIMA PER CARTONGESSO

APERTURA A TIRARE

MURO 150 mm

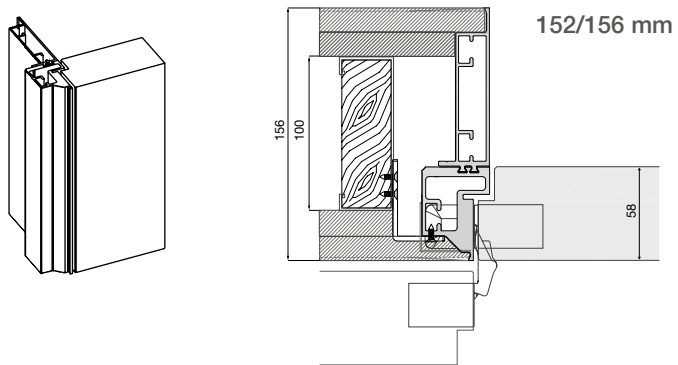

APERTURA A SPINGERE

MURO 150 mm

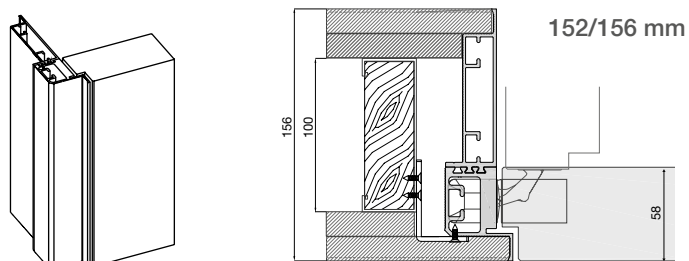

MURO 180 mm

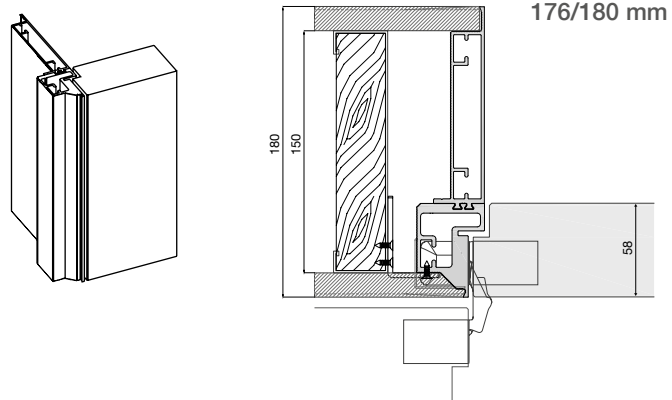

MURO 180 mm

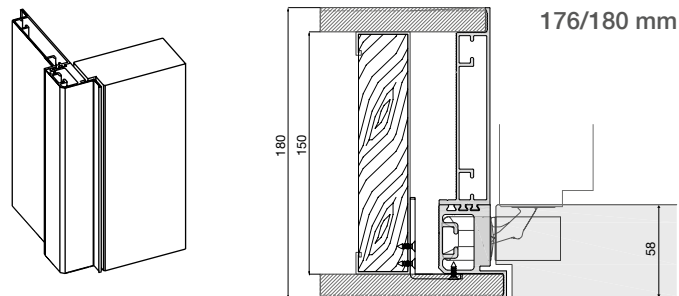

MURO 200 mm

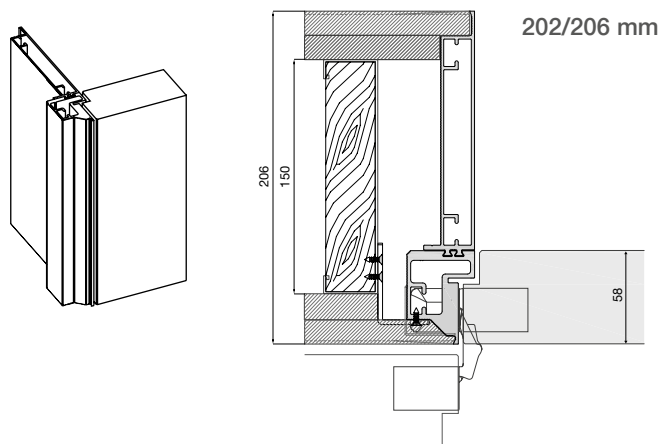

MURO 200 mm

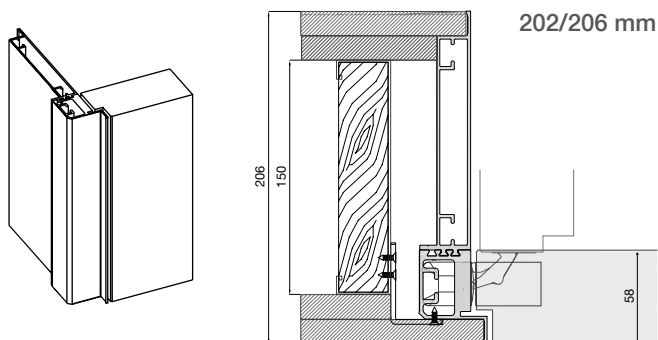

SPESSORI MASSIMA PER MURATURA



APERTURA A TIRARE

MURO 80 mm

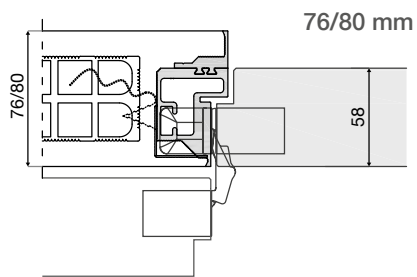
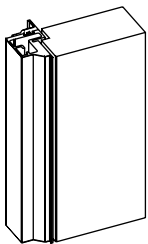

APERTURA A SPINGERE

MURO 80 mm

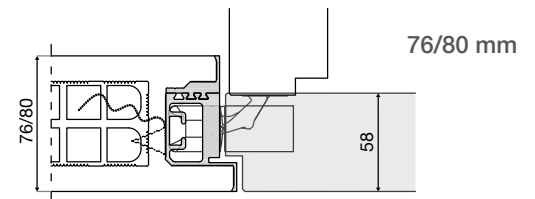
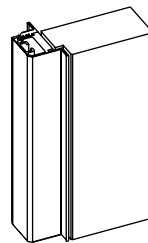

MURO 100 mm

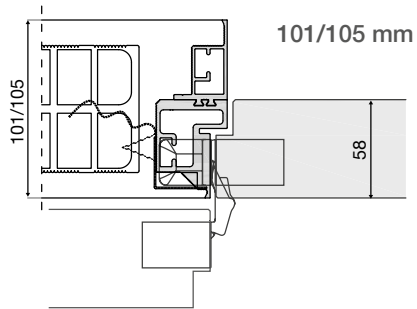
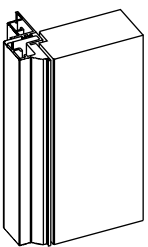

MURO 100 mm

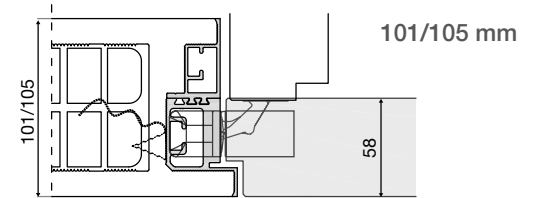
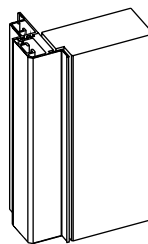

MURO 130 mm

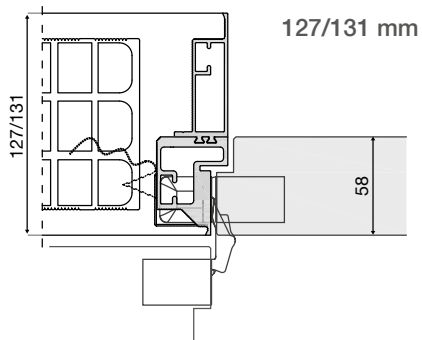
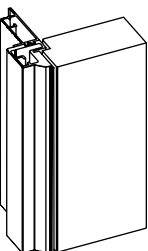

MURO 130 mm

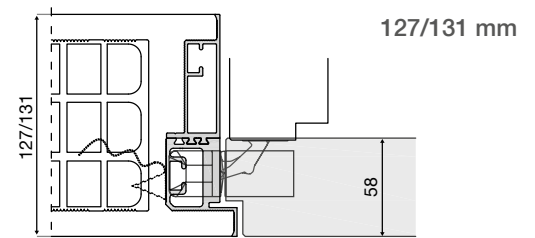
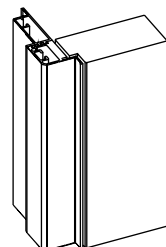

SPESSORI MASSIMA PER MURATURA

APERTURA A TIRARE

MURO 150 mm

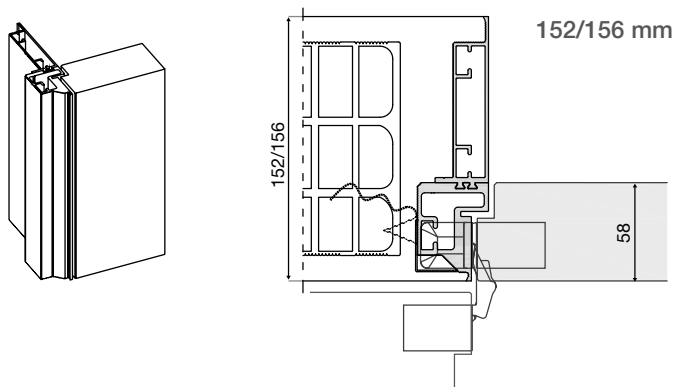

APERTURA A SPINGERE

MURO 150 mm

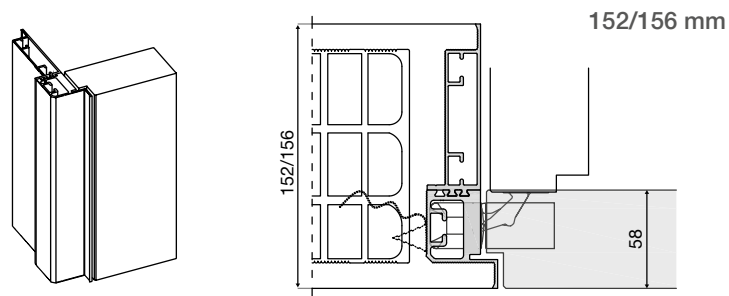

MURO 180 mm

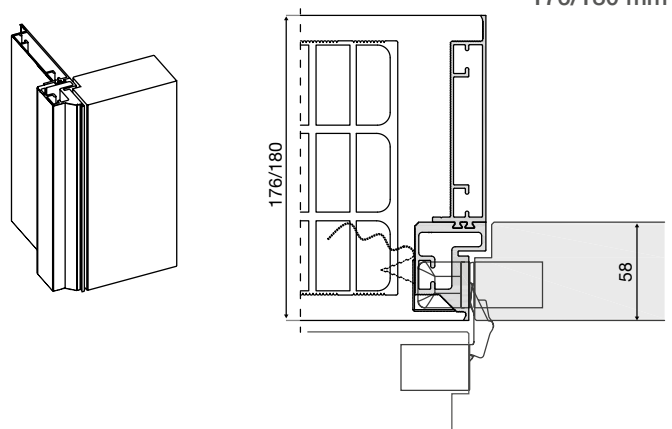

MURO 180 mm

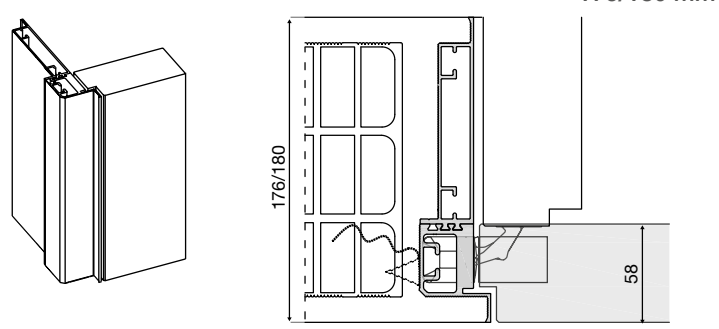

MURO 200 mm

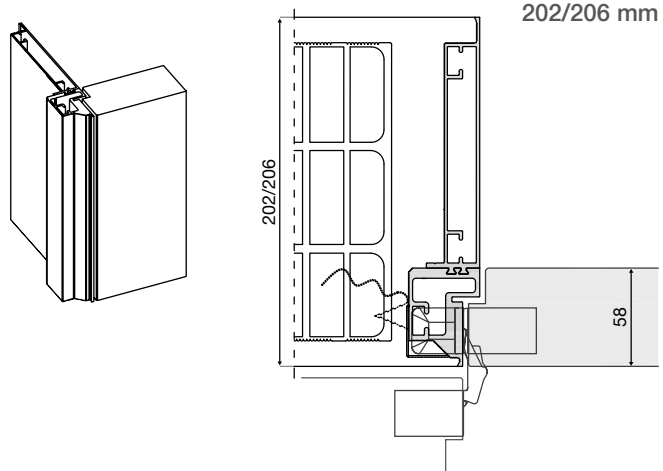

MURO 200 mm

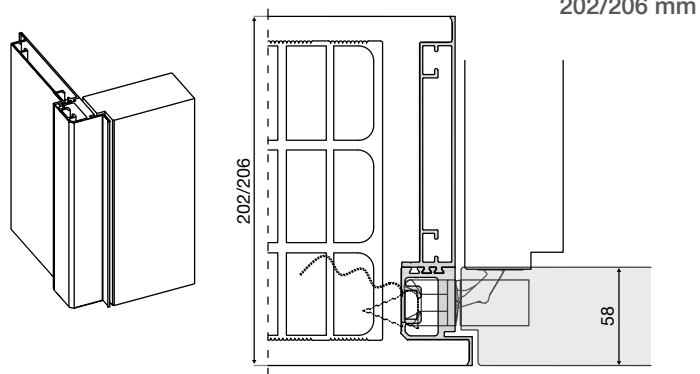

Scorrevole Walldoor

La porta scorrevole Walldoor, si adatta ad ogni tipo di cassonetto a filo muro senza telaio e coprifili. L'anta CL é rivestita, come la Walldoor Minima, con carta primer sovraverniciabile per pitture murali, dallo spessore 44 mm.

Sull'anta si possono montare le maniglie della gamma Bertolotto: Inka, Unghiata Tonda o Kuader, unghiata Big, maniglioni Linear, Coda o Stylus.

La porta non avrà kit con incontro, paraspifferi e coprifili, in quanto il cassonetto montato prevede la rasatura, intonacatura di ogni elemento a vista.

Le scorrevoli Walldoor montano su qualsiasi cassonetto di ogni marca a filo muro/rasomuro (specificare nell'ordine la marca montata).

Le ante sono predisposte per incassare nella parte superiore i carrelli e le staffe, totalmente a scomparsa.

Si possono realizzare in versione scorrevole Walldoor anche le porte delle collezioni Bertolotto: Fashion, Costellazioni, Natura, Venezia Pantografato e PantoQuadra, 25° by Arnaudo, Alaska, Baltimora, Baltimora New (tranne le versioni Selesta).

NB: previo verifica dello spessore anta e compatibilità all'interno del cassonetto.

SCORREVOLE
Walldoor



CL CON PRIMER, MANIGLIETTA INKA,
ALLESTIMENTO SCORREVOLE WALLDOOR



1028 COLLEZIONE FASHION LACCATO RAL, MANIGLIETTA INKA
ALLESTIMENTO SCORREVOLE WALLDOOR

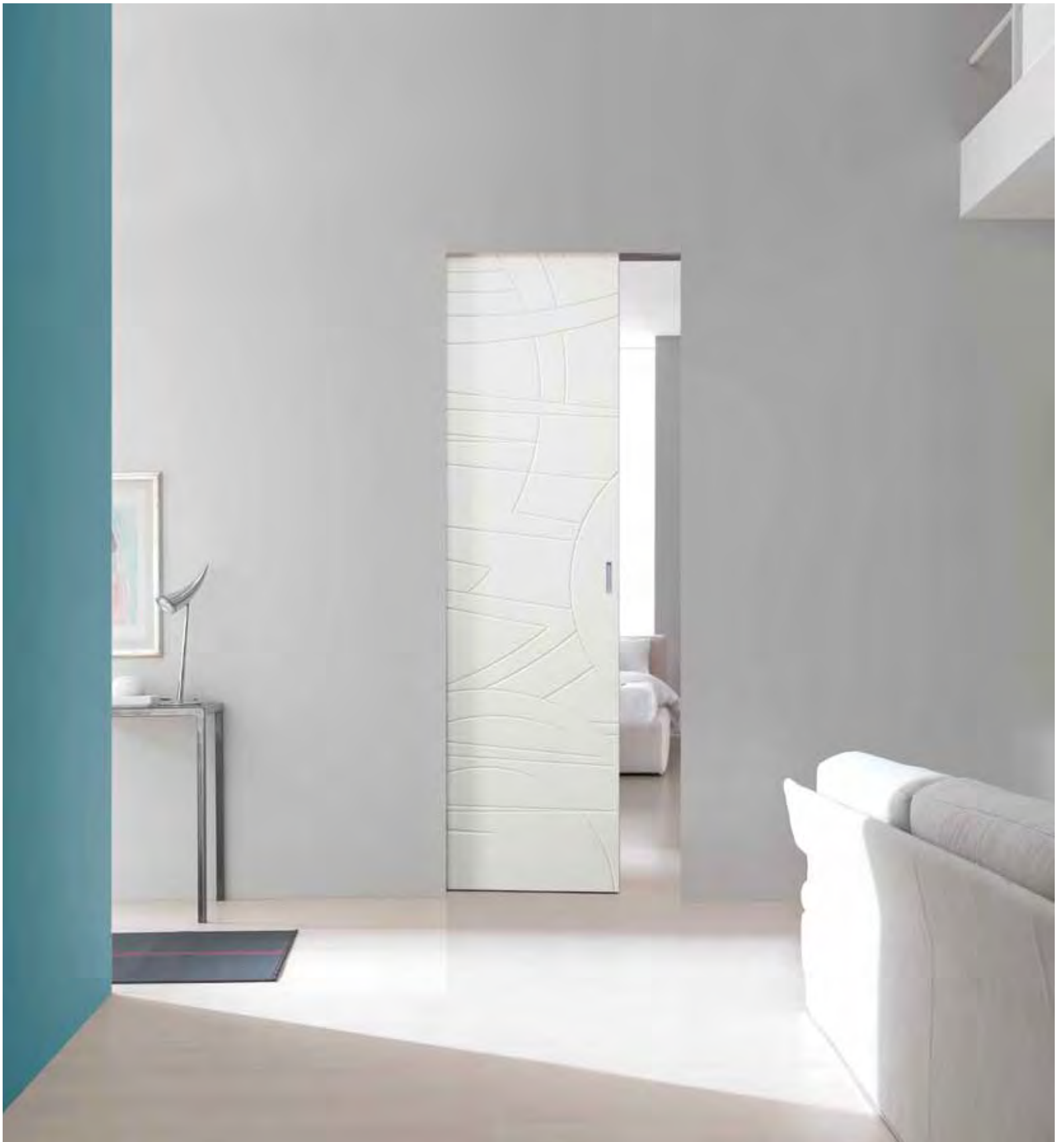

VEGA COLLEZIONE COSTELLAZIONI
LACCATO BIANCO, MANIGLIETTA INKA,
ALLESTIMENTO SCORREVOLE WALLDOOR

Le Originali Bertolotto





AURIGA COLLEZIONE COSTELLAZIONI, DOPPIA ANTA,
LACCATO BIANCO, MANIGLIETTA INKA CROMO SATINATO,
ALLESTIMENTO SCORREVOLE WALLDOOR



INSIDE LUXOR FREE COLLEZIONE BIKONCEPT,
LACCATO LUCIDO ANTRACITE, MANIGLIETTA SLIDE CROMO SATINATO,
ALLESTIMENTO SCORREVOLE WALLDOOR



2020 P COLLEZIONE BALTIMORA NEW,
CILIEGIO LIGHT, MANIGLIETTA INKA CROMO SATINATO,
ALLESTIMENTO SCORREVOLE WALLDOOR

SCORREVOLE PER CARTONGESSO

ANTA SINGOLA

LN	LA	LV
600	613	650
700	713	750
800	813	850
900	913	950
1000	1013	1050
1100	1113	1150
1200	1213	1250

ANTA IN LEGNO

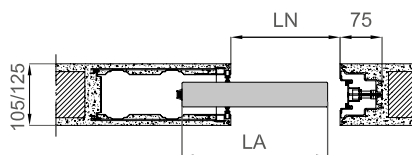

ANTA IN VETRO

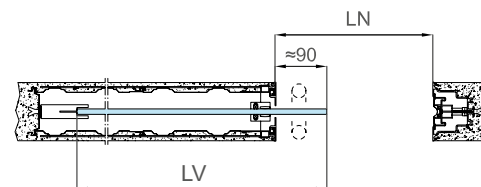

ANTA DOPPIA

LN	LA	LV
1200	613	650
1400	713	750
1600	813	850
1800	913	950
2000	1013	1050
2200	1113	1150
2400	1213	1250

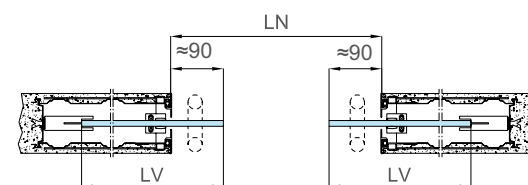
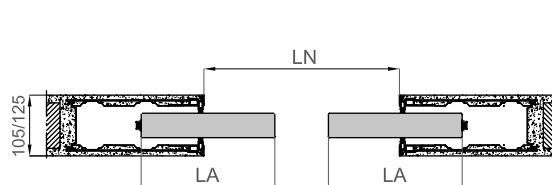

HN	HA	HV
2000	1995	1995
2100	2095	2095
2700	2695	2695

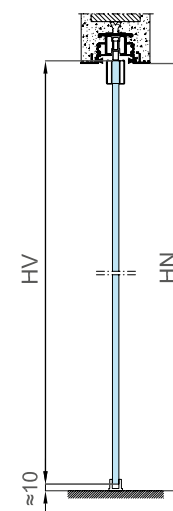
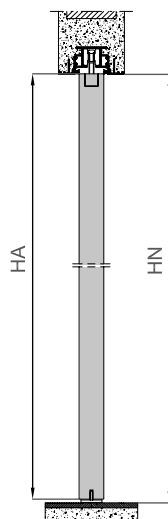

CASSONETTO

Il telaio è ridotto all'essenziale, eliminando stipiti e cornici copriprofilo. Al telaio sono stati applicati idonei profili di alluminio, sui quali viene direttamente rasato l'intonaco o il cartongesso. La tinteggiatura dei profili permette di rendere il sistema completamente integrato con le pareti e le cromie delle pitture murarie. Disponibile nelle versioni anta unica e anta doppia, per pareti sia in muratura che in cartongesso.

CASSONETTO PER CARTONGESSO

Controtelaio metallico in lamiera aluzinc avente sede interna di mm 54/69 per parete interna divisoria in cartongesso formata da profili di mm 75/100 con spessore complessivo finito di mm 100/125, idoneo per l'alloggiamento all'interno di una porta (modello anta unica) o di due porte (modello anta doppia) scorrevole/i, rigida/e, a scomparsa, di peso massimo unitario di 120 Kg, dotato di profili in alluminio grezzo da verniciare, che assicurano continuità con il muro liberandolo da ogni tipo di cornice a vista. Il controtelaio è sempre accompagnato da un certificato di Autenticità e da una garanzia a vita contro la corrosione passante per l'aluzinc e una garanzia di 20 anni sui componenti del controtelaio e del carrello.

SCORREVOLE PER MURATURA

ANTA SINGOLA

L	LN	LA	LV
1200	1200	613	650
1400	1400	713	750
1600	1600	813	850
1800	1800	913	950
2000	2000	1013	1050
2200	2200	1113	1150
2400	2400	1213	1250

ANTA IN LEGNO

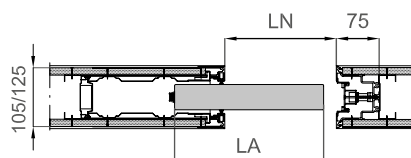

ANTA IN VETRO

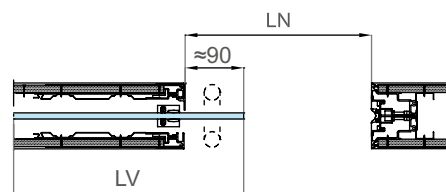

ANTA DOPPIA

L	LN	LA	LV
1200	1200	613	650
1400	1400	713	750
1600	1600	813	850
1800	1800	913	950
2000	2000	1013	1050
2200	2200	1113	1150
2400	2400	1213	1250

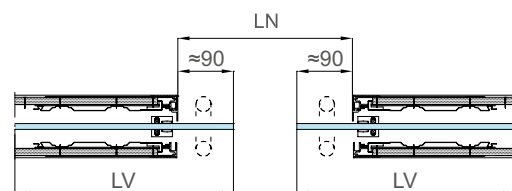
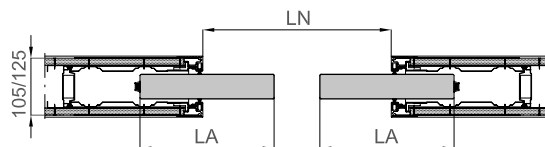

HN	HA	HV
2000	1995	1995
2100	2095	2095
2700	2695	2695

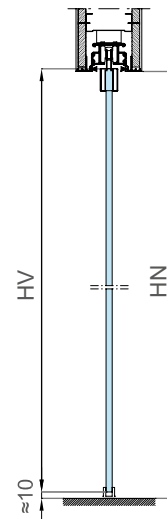
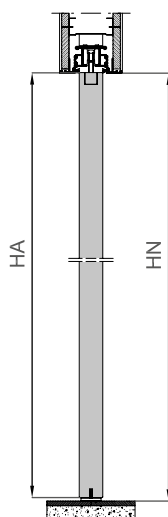

CASSONETTO PER INTONACO

Controtelaio metallico in lamiera aluzinc, avente sede interna di mm 69/89 per parete interna divisoria formata da laterizi forati di cm 8/10 con spessore complessivo finito di mm 105/125, idoneo per l'alloggiamento all'interno di una porta (modello anta unica) o di due porte (modello anta doppia) scorrevole/i, rigida/e, a scomparsa, di peso massimo unitario di 120 Kg, dotato di profili in alluminio grezzo da verniciare, che assicurano continuit  con il muro liberandolo da ogni tipo di cornice a vista. Il controtelaio   sempre accompagnato da un certificato di Autenticit  e da una garanzia a vita contro la corrosione passante per l'aluzinc e una garanzia di 20 anni sui componenti del controtelaio e del carrello.

NB:

La Bertolotto sconsiglia l'utilizzo del cassonetto con sede interna da 54 mm (cartongesso) con anta standard da 44 mm.

Armadi Walldoor

E' un sistema di chiusura ad ante per grandi cavedii di servizio ispezionabile, frontali di armadi ricavati nel muro sia in casa che sul terrazzo.

Vengono realizzate a misura.

Questo sistema, costituito da 4 elementi (Telaio incassato, Anta, Cerniere e Sistema di chiusura Push-Pull) garantisce la planarità dell'apertura sulla parete e la continuità in termini cromatici e materici, grazie alla pitturabilità degli elementi a vista come la parete di casa.

Ribassando verso l'interno le ante, portandole a filo muro con il rivestimento complanare é anche possibile applicare lastre di ceramica, specchi molati o altri materiali.

Le ante vengono prodotte in pannelli di MDF idrofugo che non teme umidità; su tutti i lati delle ante è applicato un primer pitturabile.

Il telaio in alluminio scatolare è stato progettato per essere incassato nella partizione muraria sia essa in muratura che in cartongesso e fissato alla stessa con appositi ancoraggi. Il telaio può essere realizzato sia a 4 Lati che a 3 Lati, con anta singola oppure anta doppia. Il perimetro è sempre rifinito con guarnizione in gomma per attutire la chiusura e fermare gli spifferi dai bordi dell'anta armadio.

L'apertura/chiusura del sistema è facilitato dal meccanismo Push-Pull con regolazioni della profondità che permette di evitare maniglie visibili. E' comunque possibile posizionare maniglie o pomoli applicati sull'anta.

Si possono montare le ante delle Collezioni Bertolotto: Fashion (solo laccate), Costellazioni, Natura, Venezia Pantografato e PantoQuadra, 25° by Arnaudo, per avere omogeneità abbinando le ante armadio Walldoor alle porte di casa.

Armadi
Walldoor



ARMADI DOPPIA ANTA, LACCATO RAL, CHIUSURA PUSH-PULL



ARMADI ANTA SINGOLA, CHIUSURA PUSH-PULL



ARMADI ANTA SINGOLA, CHIUSURA PUSH-PULL



ARMADIO ANTA DOPPIA, CHIUSURA PUSH-PULL



ARMADIO ANTA DOPPIA, CHIUSURA PUSH-PULL



ARMADIO ANTA DOPPIA, CHIUSURA PUSH-PULL



ARMADI ANTA SINGOLA, CHIUSURA PUSH-PULL



ARMADI ANTA SINGOLA E DOPPIA, CHIUSURA PUSH-PULL



ARMADI ANTA SINGOLA E DOPPIA, CHIUSURA PUSH-PULL

SISTEMI DI ANCORAGGIO ARMADIO

PER CARTONGESSO

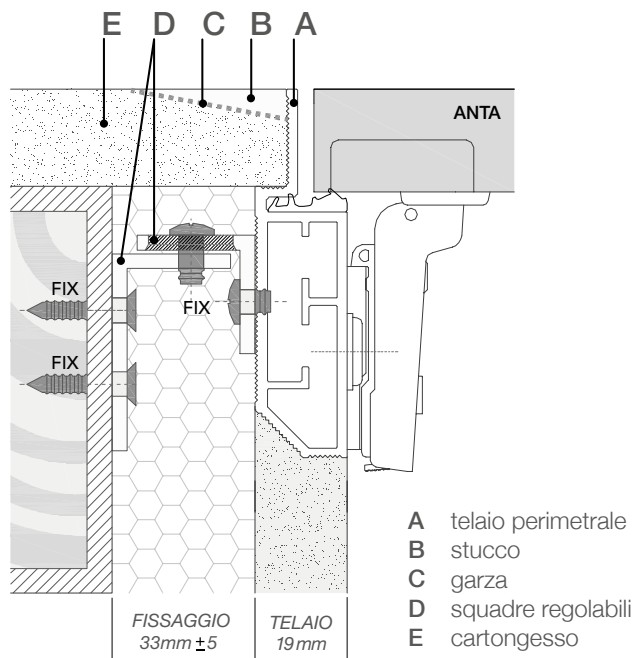

Fissaggio al cartongesso con squadretta

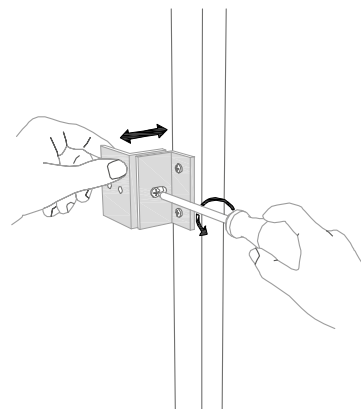

Indicazioni di montaggio

Regolare la squadretta nella profondità come da immagine, allentando e poi stringendo la vite di regolazione. Fissare la squadretta con le due viti fornite contro la struttura metallica della parete.

PER MURATURA

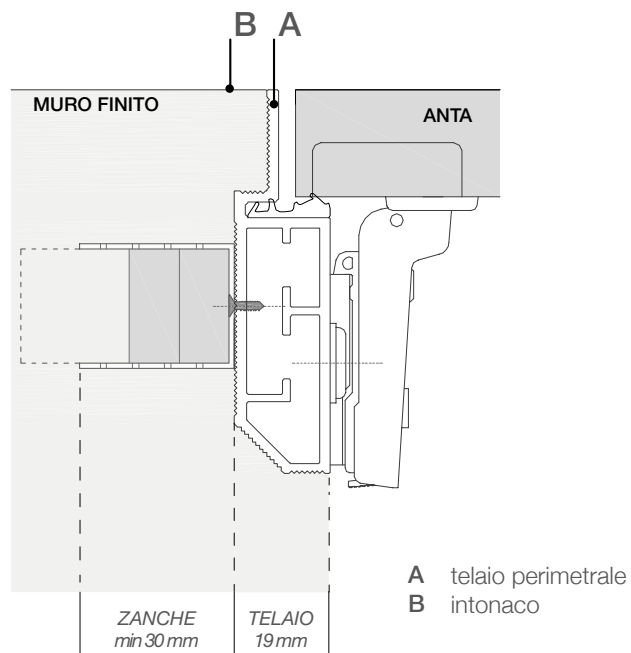

Fissaggio alla muratura con zanche

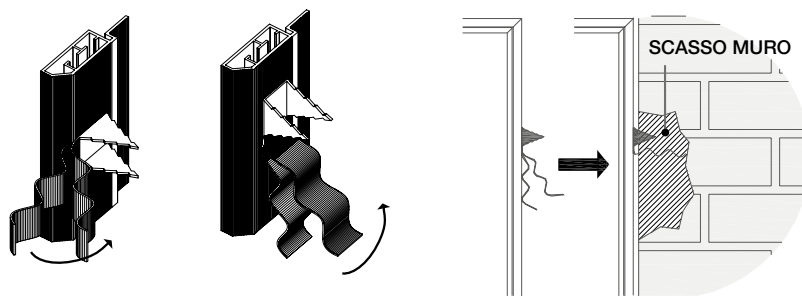

Indicazioni di montaggio

Realizzare lo scasso nel muro per predisporre la collocazione delle zanche metalliche. Inserire il telaio e piegare le zanche come da disegno e successivamente ricostruire con cemento la partizione muraria forata.

DESCRIZIONE TECNICA ARMADIO

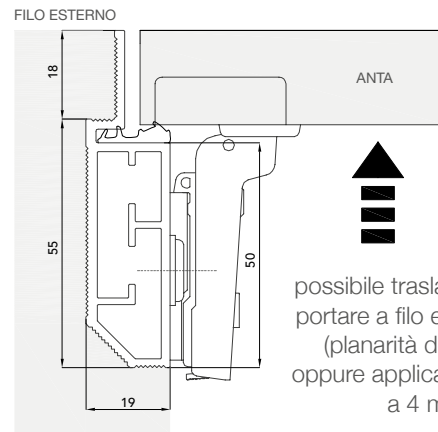
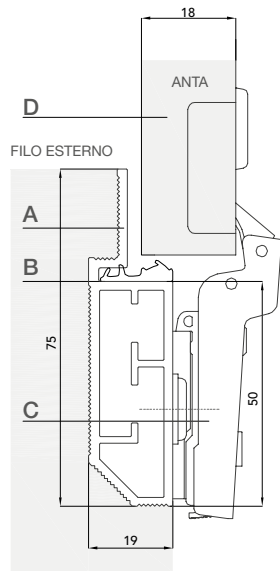
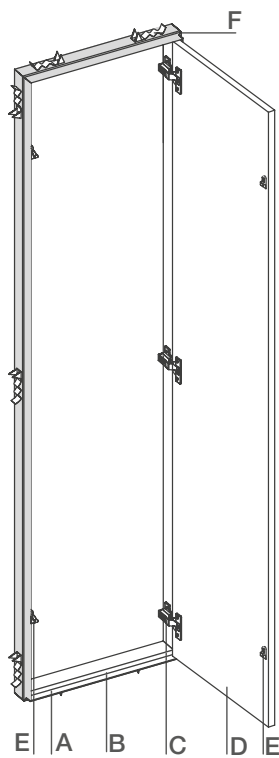

possibile traslazione della cerniera per portare a filo esterno l'anta da 18 mm (planarità della superficie visibile) oppure applicabile un rivestimento fino a 4 mm di spessore

- A Telaio perimetrale in estruso di alluminio scatolare
- B Guarnizione in gomma
- C Cerniera in metallo regolabile
- D Anta bordata in MDF idrofugo, rivestita con melaminico verniciabile con pitture murali e rivestibile con ceramica da 3 mm.
- E Push-Pull
- F Sistema di ancoraggio a zanche metalliche per muratura (per cartongesso forniti idonee squadrette.)

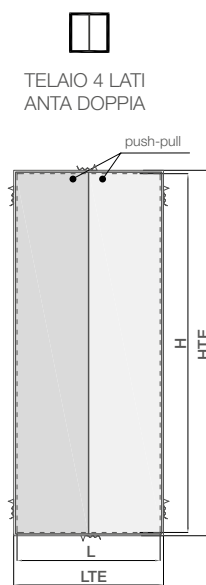
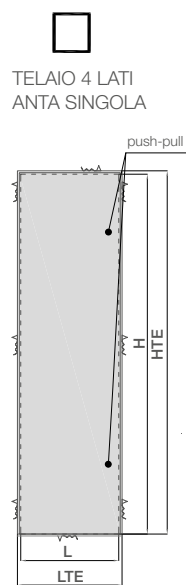
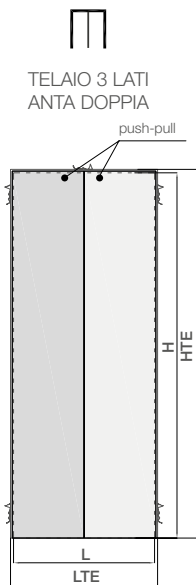
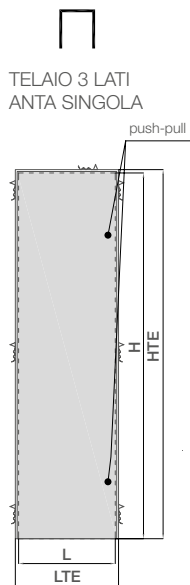

Armadi Walldoor sono disponibili QUATTRO LATI e TRE LATI (a richiesta)

Dimensioni realizzabili riferite alla luce netta:
LARGHEZZA da 450 a 600 mm
(per anta e multipli per anta doppia)
ALTEZZA da 1400 a 2450 mm

Numero di cerniere in dotazione in funzione dell'altezza
da 1400 a 1800 mm dotazione n.3 cerniere
da 1801 a 2450 mm dotazione n.4 cerniere

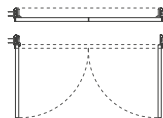
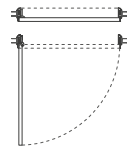
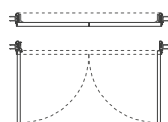
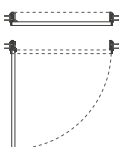

a richiesta
pomolo o maniglia

ARMADIO 3 LATI



ANTA SINGOLA

L	LT	LTE	LFC	LFM
450	470	488	554	510
500	520	538	604	560
550	570	588	654	610
600	620	638	704	660

CARTONGESSO

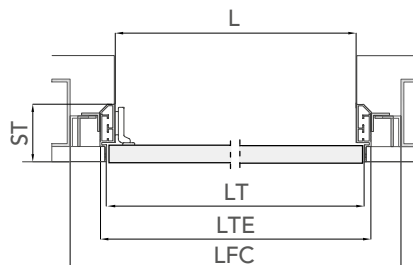

MURATURA

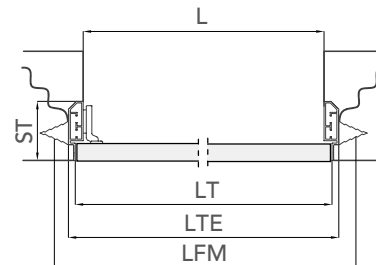

ANTA DOPPIA

L	LT	LTE	LFC	LFM
300+300	620	638	704	660
350+350	720	738	804	760
400+400	820	838	904	860
450+450	920	938	1004	960
500+500	1020	1038	1104	1060
550+550	1120	1138	1204	1160
600+600	1220	1238	1304	1260

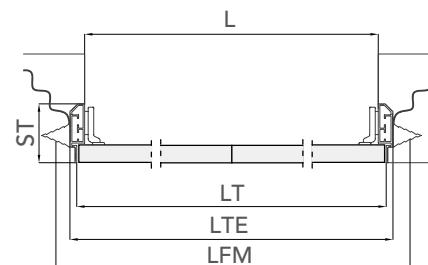
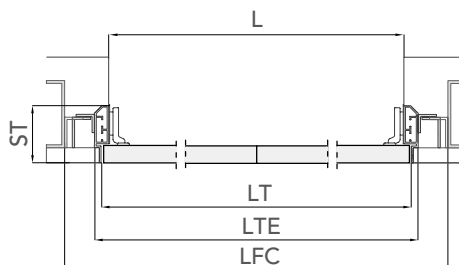

ST 73 mm spessore telaio da incassare.

Per fissare le squadrette angolari sarà necessario agganciarli ai piantoni di lamierino della struttura parete di cartongesso.
Per fissare le zanche metalliche sarà necessario realizzare degli scassi nella partizione muraria.

H	HT	HTE	HFC	HFM
1400	1410	1419	1452	1430
1500	1510	1519	1552	1530
1600	1610	1619	1652	1630
1700	1710	1719	1752	1730
1800	1810	1819	1852	1830
1900	1910	1919	1952	1930
2000	2010	2019	2052	2030
2100	2110	2119	2152	2130
2200	2210	2219	2252	2230
2300	2310	2319	2352	2330
2400	2410	2419	2452	2430

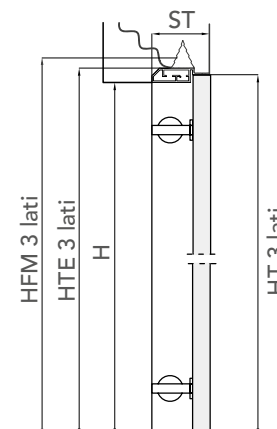
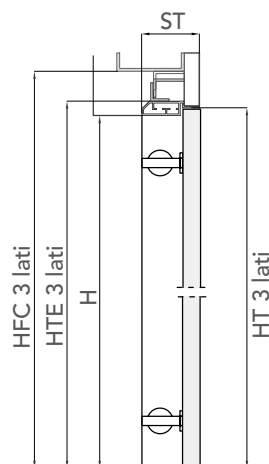

L luce di passaggio, LT luce telaio, LTE larghezza esterno telaio, H altezza di passaggio, HT altezza luce telaio, HTE altezza esterno telaio, LFM larghezza foro muro consigliata per muratura, LFC larghezza foro muro consigliata per cartongesso, HFM altezza foro muro consigliata per muratura, HFC altezza foro muro consigliata per cartongesso, ST spessore telaio da incassare,

ARMADIO 4 LATI



ANTA SINGOLA

L	LT	LTE	LFC	LFM
450	470	488	554	510
500	520	538	604	560
550	570	588	654	610
600	620	638	704	660



ANTA DOPPIA

L	LT	LTE	LFC	LFM
300+300	620	638	704	660
350+350	720	738	804	760
400+400	820	838	904	860
450+450	920	938	1004	960
500+500	1020	1038	1104	1060
550+550	1120	1138	1204	1160
600+600	1220	1238	1304	1260

CARTONGESSO

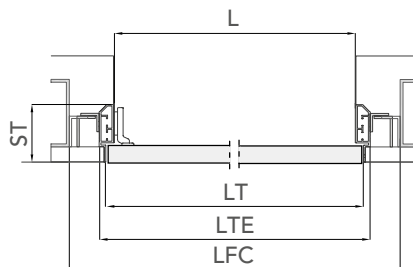

MURATURA

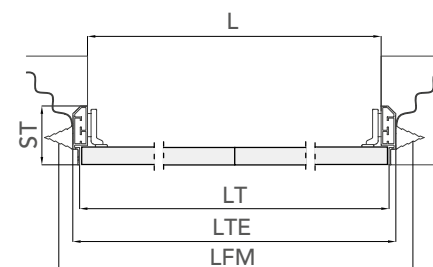
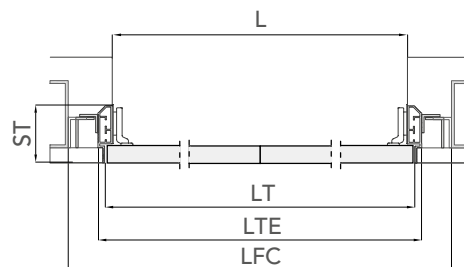
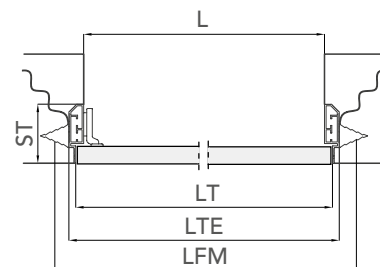

ST 73 mm spessore telaio da incassare.

Per fissare le squadrette angolari sarà necessario agganciarli ai piantoni di lamierino della struttura parete di cartongesso.

Per fissare le zanche metalliche sarà necessario realizzare degli scassi nella partizione muraria.

H	HT	HTE	HFC	HFM
1400	1420	1438	1504	1460
1500	1520	1538	1604	1560
1600	1620	1638	1704	1660
1700	1720	1738	1804	1760
1800	1820	1838	1904	1860
1900	1920	1938	2004	1960
2000	2020	2038	2104	2060
2100	2120	2138	2204	2160
2200	2220	2238	2304	2260
2300	2320	2338	2404	2360
2400	2420	2438	2504	2460

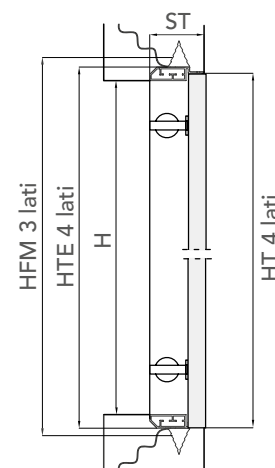
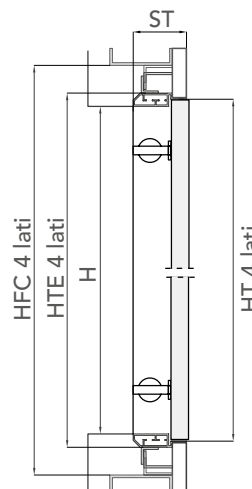

L luce di passaggio, LT luce telaio, LTE larghezza esterno telaio, H altezza di passaggio, HT altezza luce telaio, HTE altezza esterno telaio, LFM larghezza foro muro consigliata per muratura, LFC larghezza foro muro consigliata per cartongesso, HFM altezza foro muro consigliata per muratura, HFC altezza foro muro consigliata per cartongesso, ST spessore telaio da incassare,

Nicchie Walldoor

Le Nicchie Walldoor sono il sistema di chiusura ad antine per piccoli vani, cavedii di servizio ispezionabili, dispense sia in casa che sul terrazzo.

Vengono realizzate a misura.

Questo sistema costituito da 4 elementi (Telaio incassato, Anta, Cerniere e Sistema di chiusura Push-Pull) garantisce la planarità dell'apertura sulla parete e la continuità in termini cromatici e materici, grazie alla pitturabilità degli elementi a vista.

Ribassando verso l'interno le ante portandole a filo muro con il rivestimento complanare é anche possibile applicare lastre di ceramica, specchi molati o altri materiali.

Le ante vengono prodotte in pannelli di MDF idrofugo che non teme umidità; su tutti i lati delle ante è applicato un primer pitturabile.

Il telaio in alluminio scatolare è progettato per l'incasso nella partizione muraria sia essa in muratura che in cartongesso e fissato alla stessa con appositi ancoraggi.

Il telaio può essere realizzato sia a 4 Lati che a 3 Lati, con anta singola oppure anta doppia.

L'apertura/chiusura del sistema è facilitato con il meccanismo Push-Pull con regolazioni della profondità che permette di evitare maniglie visibili. E' comunque possibile posizionare maniglie o pomoli applicati sull'anta.

Sono previste aperture frontali verticali sia a ribalta superiore che inferiore, guidata da appositi pistoni di tenuta o di spinta.

E' possibile abbinare le ante alle porte delle collezioni Bertolotto: Fashion (solo laccate), Costellazioni, Natura, Venezia Pantografato e PantoQuadra, 25° by Arnaudo, riproducendo disegni, laccatura, finitura.

Nicchie
Walldoor

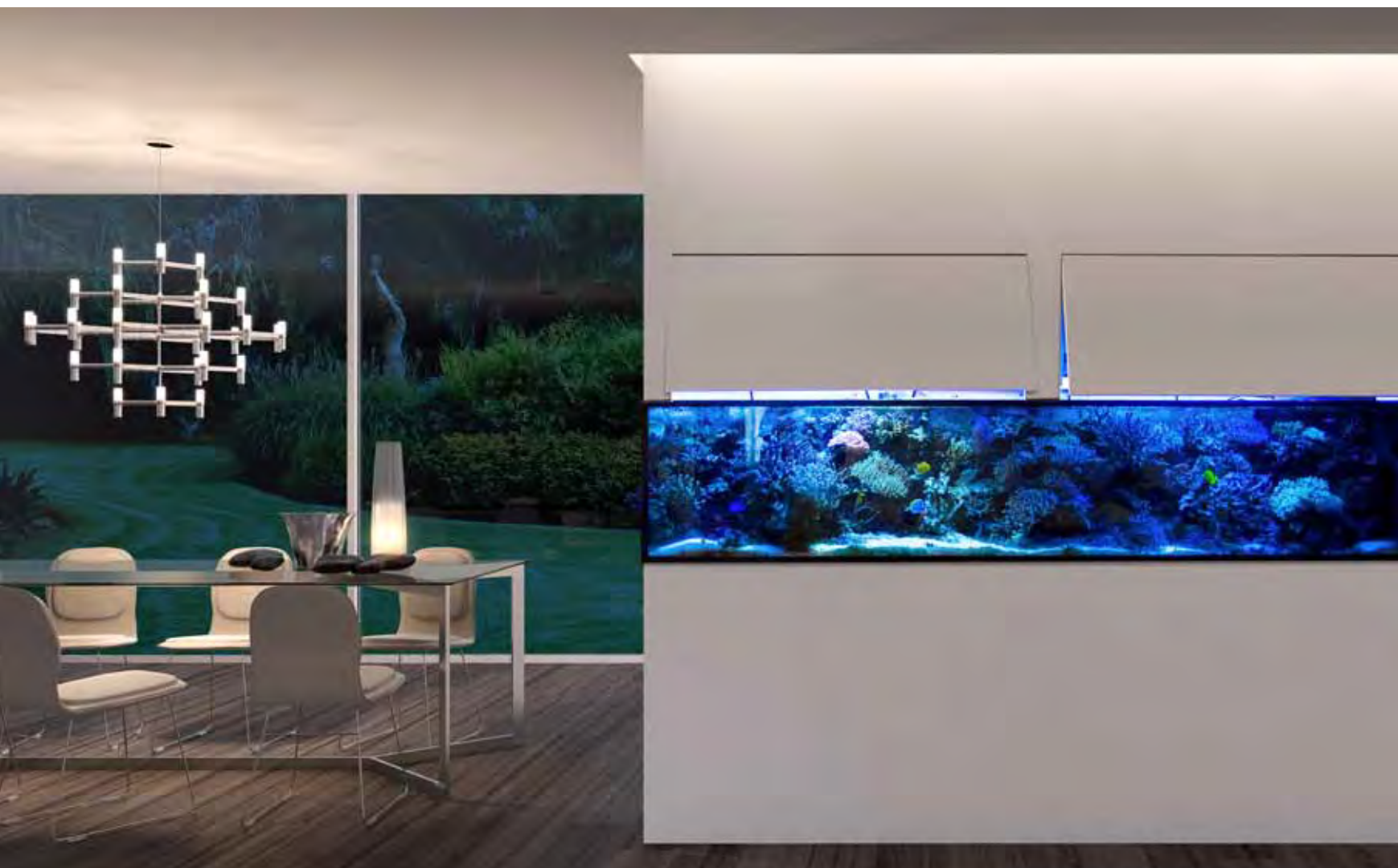

NICCHIE ANTA SINGOLA RIBALTA SUPERIORE



NICCHIE ANTA SINGOLA E DOPPIA, CHIUSURA PUSH-PULL

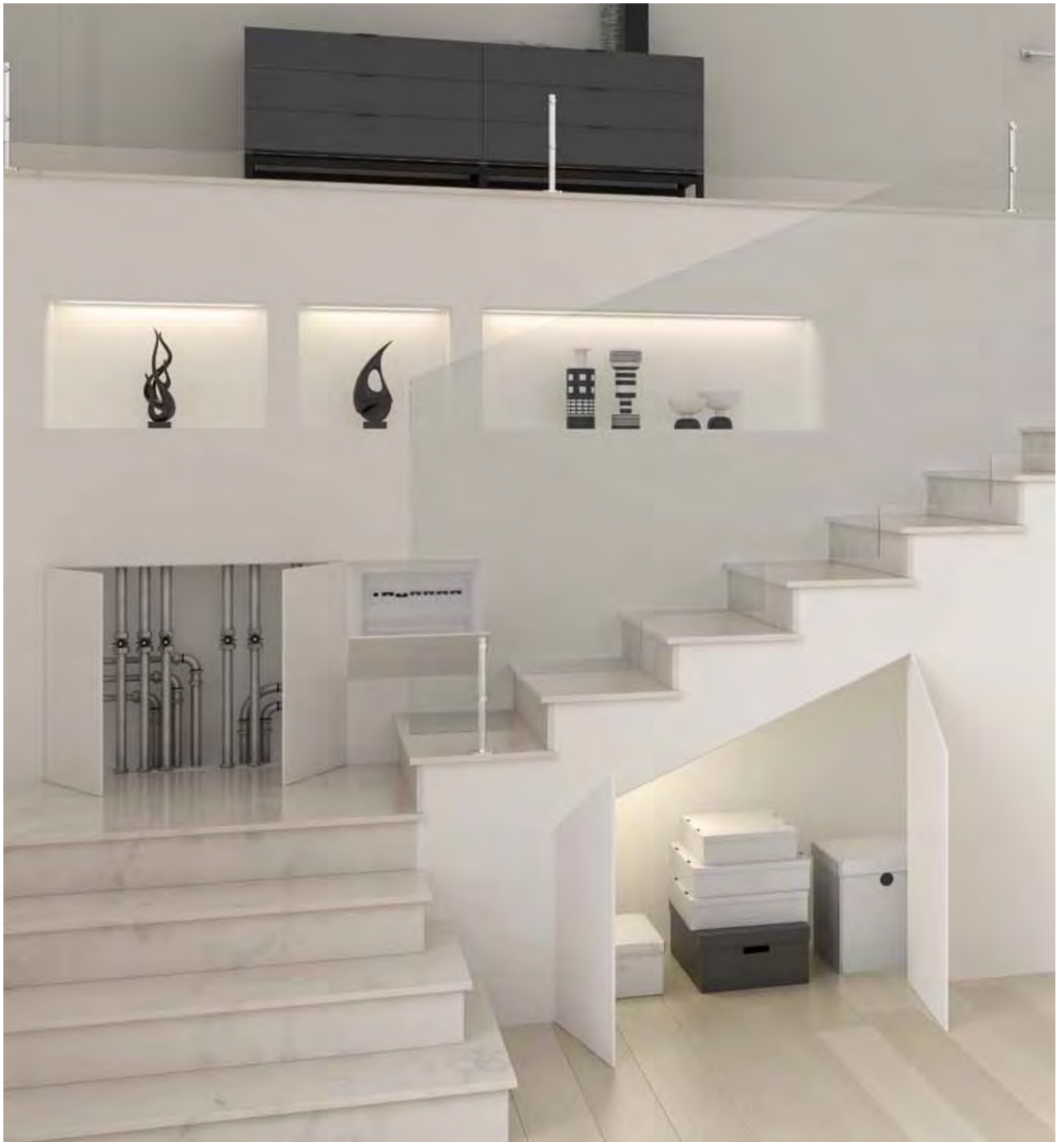

NICCHIE ANTA SINGOLA E DOPPIA, CHIUSURA PUSH-PULL



NICCHIE ANTA SINGOLA RIBALTA INFERIORE E LATERALE,
CHIUSURA PUSH-PULL



NICCHIE ANTA SINGOLA RIBALTA INFERIORE E LATERALE,
CHIUSURA PUSH-PULL



NICCHIE ANTA SINGOLA RIBALTA INFERIORE,
CHIUSURA PUSH-PULL

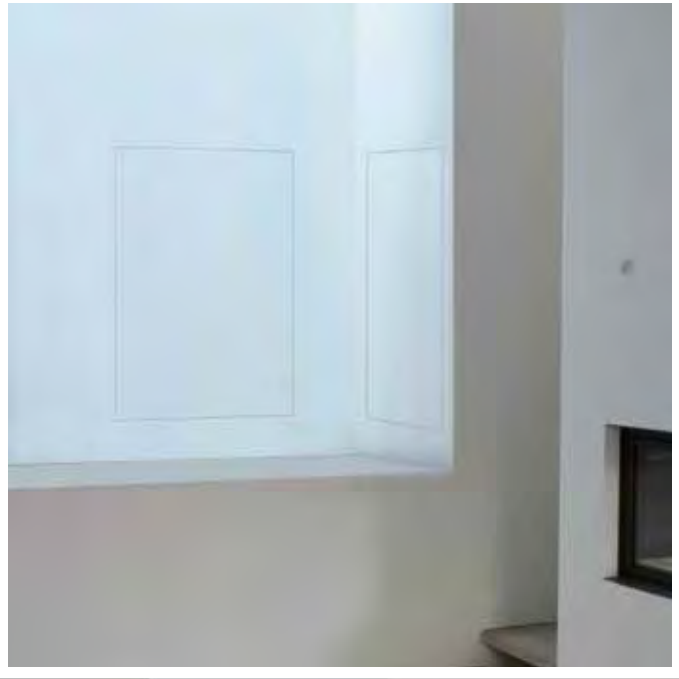
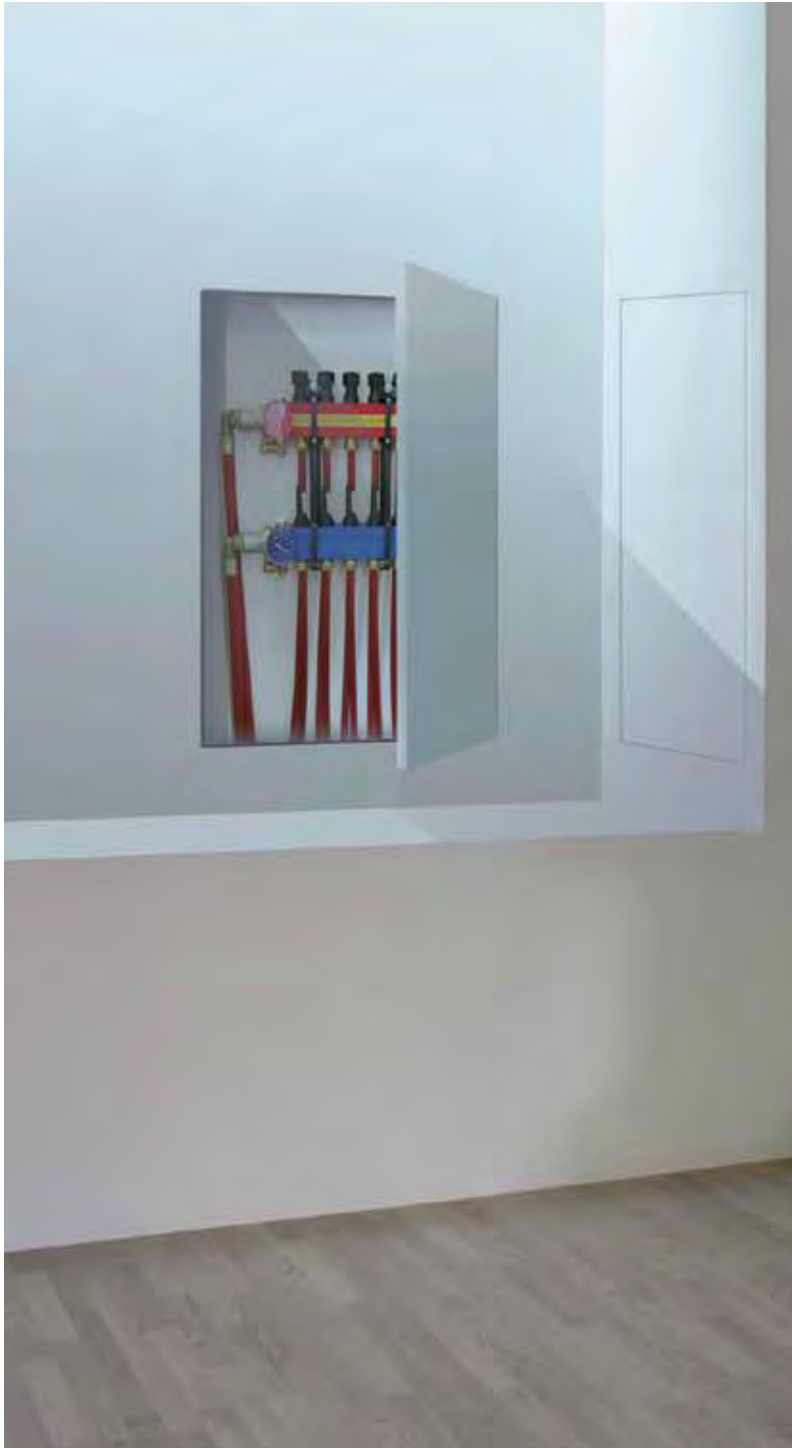

NICCHIE ANTA SINGOLA, VERNICIATO CON PRIMER,
CHIUSURA PUSH-PULL



NICCHIE ANTA SINGOLA



NICCHIE ANTA SINGOLA



NICCHIE ANTA DOPPIA, CHIUSURA PUSH-PULL



NICCHIE ANTA SINGOLA

SISTEMI DI ANCORAGGIO NICCHIE

PER CARTONGESSO

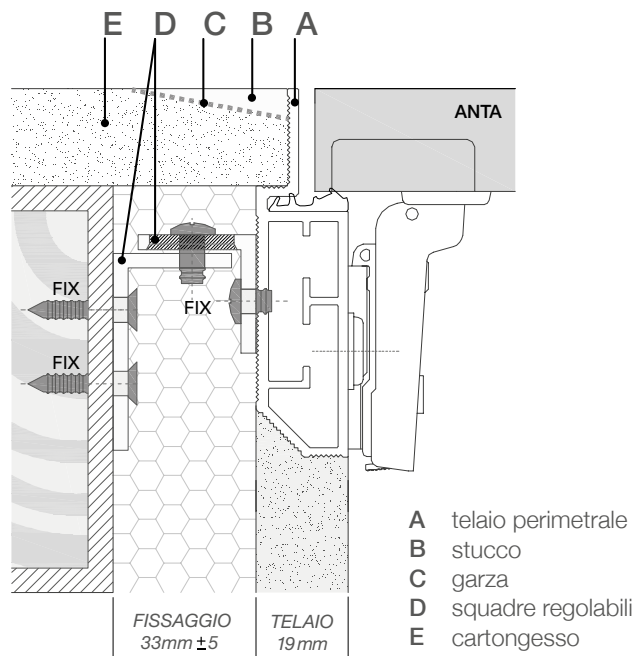

Fissaggio al cartongesso con squadretta

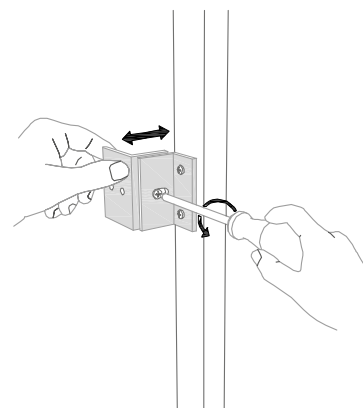

Indicazioni di montaggio

Regolare la squadretta nella profondità come da immagine, allentando e poi stringendo la vite di regolazione. Fissare la squadretta con le due viti fornite contro la struttura metallica della parete.

PER MURATURA

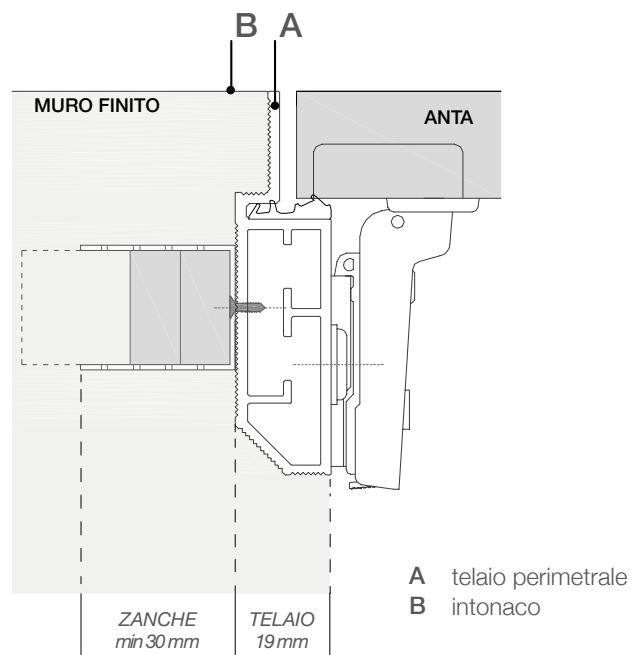

Fissaggio alla muratura con zanche

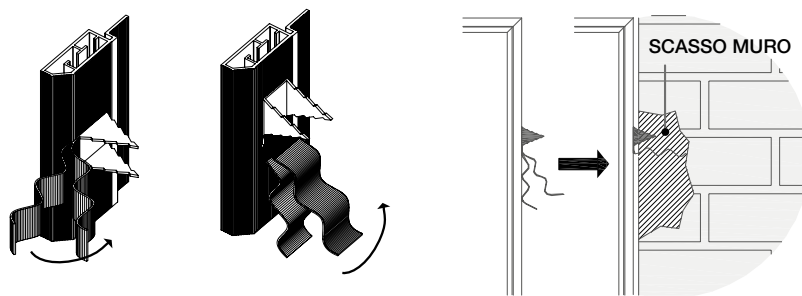

Indicazioni di montaggio

Realizzare lo scasso nel muro per predisporre la collocazione delle zanche metalliche. Inserire il telaio e piegare le zanche come da disegno e successivamente ricostruire con cemento la partizione muraria forata.

DESCRIZIONE TECNICA NICCHIE

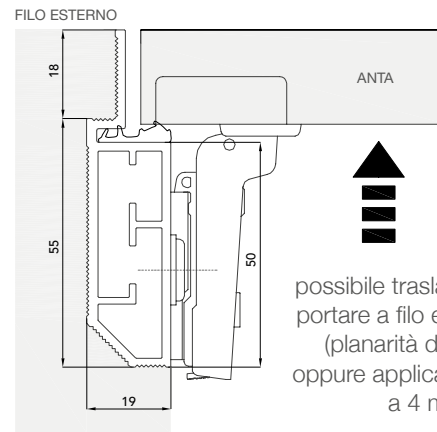
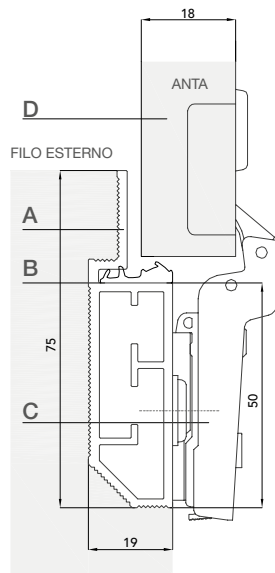
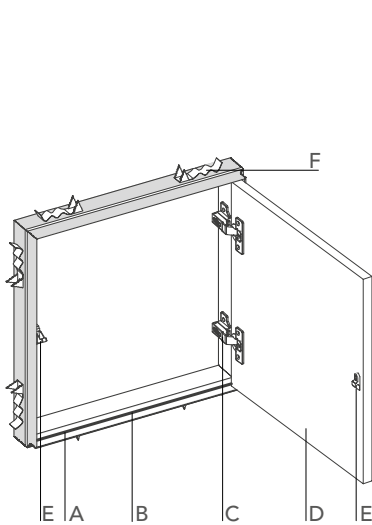

possibile traslazione della cerniera per portare a filo esterno l'anta da 18 mm (planarità della superficie visibile) oppure applicabile un rivestimento fino a 4 mm di spessore

- A Telaio perimetrale in estruso di alluminio scatolare
- B Guarnizione in gomma
- C Cerniera in metallo regolabile
- D Anta bordata in MDF idrofugo, rivestita con melaminico verniciabile con pitture murali e rivestibile con ceramica da 3mm.
- E Push-Pull
- F Sistema di ancoraggio a zanche metalliche per muratura (per cartongesso forniti idonee squadrette).



TELAIO 3 LATI
ANTA SINGOLA



TELAIO 3 LATI
ANTA DOPPIA



TELAIO 4 LATI
ANTA SINGOLA



TELAIO 4 LATI
ANTA DOPPIA

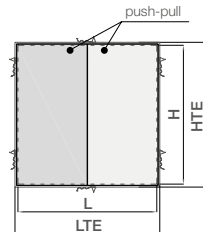
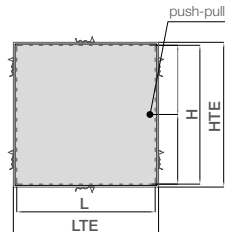
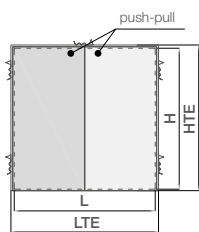
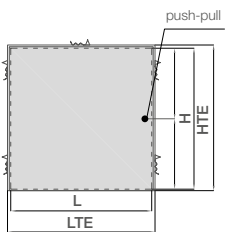

**Nicchie Walldoor sono disponibili
QUATTRO LATI e TRE LATI (a richiesta)**

Dimensioni realizzabili riferite alla luce netta:
LARGHEZZA da 300 a 600 mm
(per anta e multipli per anta doppia)
ALTEZZA da 300 a 1200 mm

Numero di cerniere in dotazione in funzione dell'altezza
da 300 a 900 mm dotazione n.2 cerniere
da 901 a 1300 mm dotazione n.3 cerniere

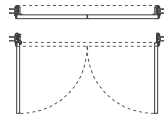
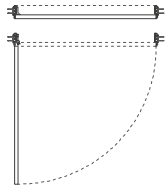
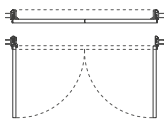
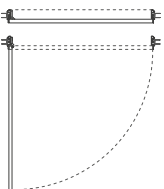

a richiesta
pomolo o maniglia

NICCHIE 3 LATI



ANTA SINGOLA

L	LT	LTE	LFC	LFM
300	320	338	404	360
400	420	438	504	460
500	520	538	604	560
600	620	638	704	660

CARTONGESSO

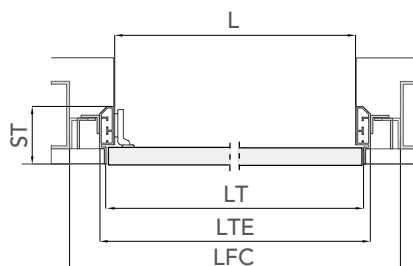

MURATURA

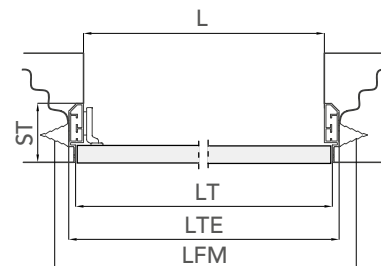

ANTA DOPPIA

L	LT	LTE	LFC	LFM
300+300	620	638	704	660
350+350	720	738	704	760
400+400	820	838	904	860
450+450	920	938	1004	960
500+500	1020	1038	1104	1060
550+550	1120	1138	1204	1160
600+600	1220	1238	1304	1260

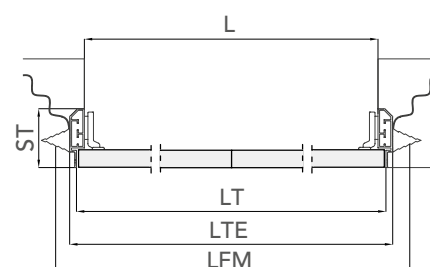
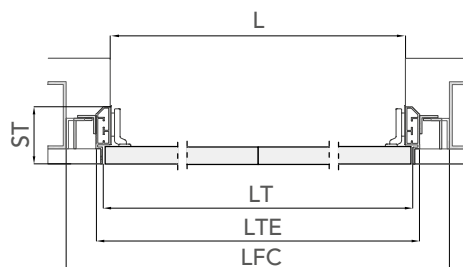

ST 73 mm spessore telaio da incassare.

Per fissare le squadrette angolari sarà necessario agganciarli ai piantoni di lamierino della struttura parete di cartongesso.

Per fissare le zanche metalliche sarà necessario realizzare degli scassi nella partizione muraria.

H	HT	HTE	HFC	HFM
300	310	319	352	330
400	410	419	432	430
500	510	519	532	530
600	610	619	632	630
700	710	719	732	730
800	810	819	832	830
900	910	919	932	930
1000	1010	1019	1032	1030
1100	1110	1119	1132	1130
1200	1210	1219	1232	1230
1300	1310	1319	1332	1330

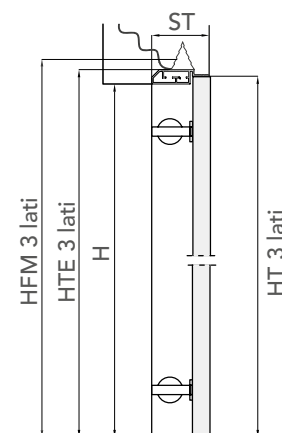
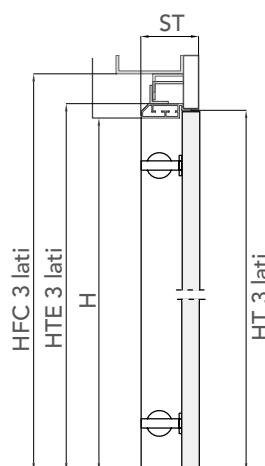

L luce di passaggio, LT luce telaio, LTE larghezza esterno telaio, H altezza di passaggio, HT altezza luce telaio, HTE altezza esterno telaio, LFM larghezza foro muro consigliata per muratura, LFC larghezza foro muro consigliata per cartongesso, HF altezza foro muro consigliata, ST spessore telaio da incassare,

NICCHIE 4 LATI



ANTA SINGOLA

L	LT	LTE	LFC	LFM
300	320	338	404	360
400	420	438	504	460
500	520	538	604	760
600	620	638	704	860



ANTA DOPPIA

L	LT	LTE	LFC	LFM
300+300	620	638	704	660
350+350	720	738	804	760
400+400	820	838	904	860
450+450	920	938	1004	960
500+500	1020	1038	1104	1060
550+550	1120	1138	1204	1160
600+600	1220	1238	1304	1260

CARTONGESSO

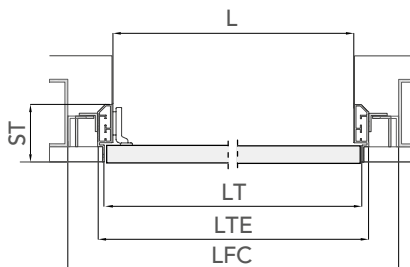

MURATURA

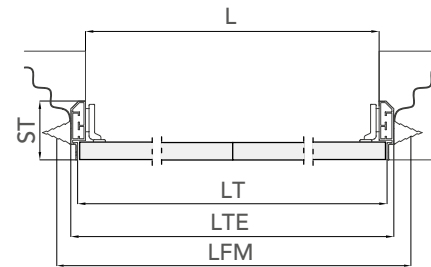
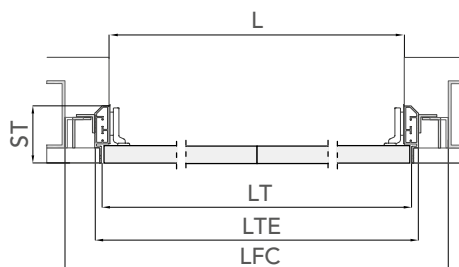
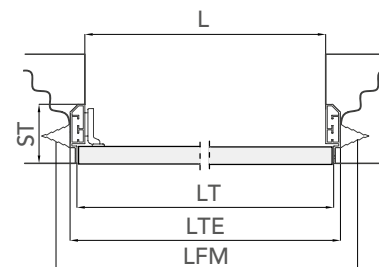

ST 73 mm spessore telaio da incassare.

Per fissare le squadrette angolari sarà necessario agganciarli ai piantoni di lamierino della struttura parete di cartongesso.

Per fissare le zanche metalliche sarà necessario realizzare degli scassi nella partizione muraria.

H	HT	HTE	HFC	HFM
300	320	338	404	360
400	420	438	504	460
500	520	538	604	560
600	620	638	704	660
700	720	738	804	760
800	820	838	904	860
900	920	938	1004	960
1000	1020	1038	1104	1060
1100	1120	1138	1204	1160
1200	1220	1238	1304	1260
1300	1320	1338	1404	1360

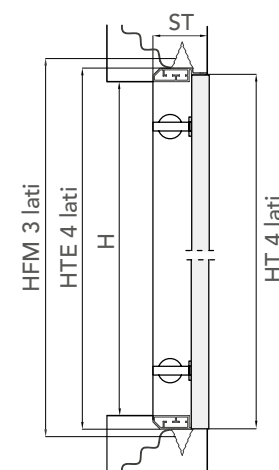
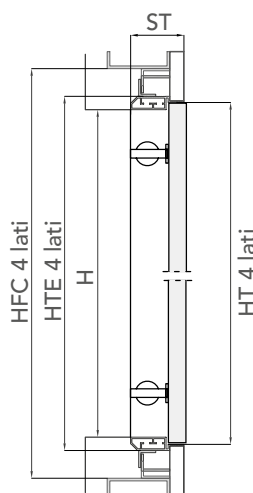

L luce di passaggio, LT luce telaio, LTE larghezza esterno telaio, H altezza di passaggio, HT altezza luce telaio, HTE altezza esterno telaio, LFM larghezza foro muro consigliata per muratura, LFC larghezza foro muro consigliata per cartongesso, HFM altezza foro muro consigliata per muratura, HFC altezza foro muro consigliata per cartongesso, ST spessore telaio da incassare,

ACCESSORI NICCHIE E ARMADI



POMOLO TONDO



POMOLO QUADRO

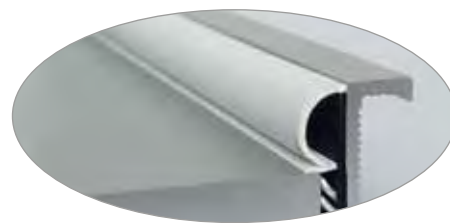

GUARNIZIONE
PERIMETRALE NEL TELAIO

CHIUSURE



CERNIERA



PUSH-PULL

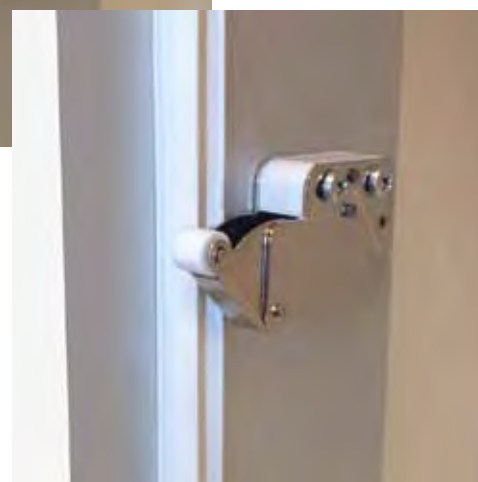

PISTONE

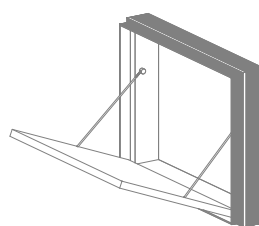

PER APERTURA
INFERIORE A TENUTA

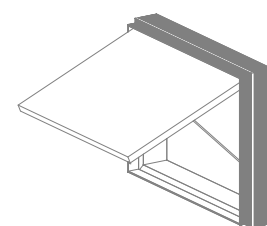

PER APERTURA
SUPERIORE A SPINTA

MANIGLIE



ARA
CROMO LUCIDO



BIBLO
CROMO LUCIDO



NAVY
CROMO LUCIDO



MIAMI
CROMO LUCIDO



BILBAO CRISTAL
CROMO LUCIDO



CAROL
CROMO SATINATO



PARROT
CROMO LUC./SAT.



MONDRIAN
CROMO SATINATO



CODA
CROMO LUC./SAT.



GENEVE
CROMO SATINATO



TECH
CROMO SATINATO



TIEMPO
CROMO SATINATO



VERTIGO
CROMO LUCIDO



NAVY LINE
CROMO SATINATO



STILO 2
CROMO LUC./SAT.



WINTER
CROMO LUC./SAT.



HELIOS
CROMO LUCIDO



HELIOS CRISTAL
CROMO LUCIDO



HELIOS LUX
CROMO LUCIDO



FLY
CROMO LUCIDO



FLY CRISTAL
CROMO LUCIDO



PALMY
CROMO LUCIDO



TOC
CROMO SATINATO

ROSETTE

PORTE A BATTENTE

DIFFERENZE FORMALI E FUNZIONALI.

ROSETTA TONDA O QUADRA E TRE TIPI DI CHIAVE:
PER OGNI PORTA A BATTENTE LA CHIUSURA IDEALE.



ROSETTA KUADER
CON CHIAVE



ROSETTA KUADER
CON YALE



ROSETTA KUADER
CON LIBERO/OCCUPATO

SERRATURA

PORTE A BATTENTE

SERRATURA MEDIANA O MAGNETICA,
GARANTITE DA UN COLOSSO DELLA FERRAMENTA. OGNI COLLEZIONE È
DOTATA DELLA SERRATURA PIÙ IDONEA.



MAGNETICA
CON CHIAVE



SERRATURA CON
SCROCCO A RULLO



MAGNETICA
CON YALE



MAGNETICA
CON LIBERO OCCUPATO

PARTICOLARI

CERNIERE E SERRATURE



CERNIERE A SCOMPARSA



SERRATURA MAGNETICA

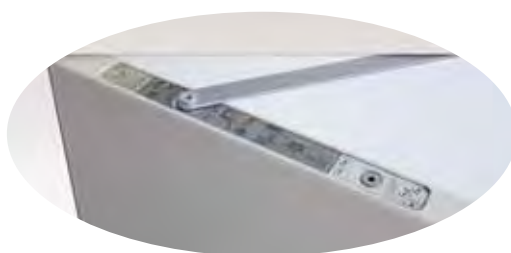

CHIUDIPIORTA AD INCASSO
IDEALE PER SERRATURA A RULLO

FERMAPORTA

NELLA GAMMA DI ACCESSORI I FERMAPORTA DA MONTARE A PAVIMENTO:
5 DIVERSI DESIGN E 4 FINITURE, DA ABBINARE ALLE MANIGLIE E ALL'AMBIENTE.



LANCIA



VERSO



CASCO



CONO



BOX

WALLDOOR

I. EDIZIONE Settembre 2014

Bertolotto Porte S.p.A. si riserva il diritto di apportare, senza preavviso, ogni modifica volta al miglioramento funzionale e qualitativo dei prodotti. Le informazioni e i disegni rappresentati in questo catalogo, oltre ad avere carattere puramente illustrativo sono suscettibili di variazioni. I campioni di colori e materiali presentati in questo stampato hanno un valore indicativo compatibilmente con i limiti di riproduzione e stampa.

© PROPRIETÀ DI Bertolotto Porte S.p.A. - TUTTI I DIRITTI RISERVATI - I marchi e gli altri segni distintivi, i testi, le fotografie, i disegni ed i modelli, i prodotti e gli altri materiali riportati nella presente brochure e tutti i diritti di proprietà intellettuale ed industriale ad essi relativi costituiscono proprietà riservata di Bertolotto Porte S.p.A. È vietata la riproduzione, copia, imitazione, pubblicazione, diffusione, distribuzione, elaborazione e qualsiasi uso, anche parziale, nella pubblicità, sui prodotti, confezioni, materiali illustrativi o pubblicitari, siti internet, nelle attività di marketing e commerciali ed ogni altro uso, senza la preventiva autorizzazione scritta di Bertolotto Porte S.p.A.

Bertolotto Porte S.p.A. We reserve the right to change, without notice, any modification to the improvement functional and quality of the products. The information and drawings in this catalog, as well as have purely illustrative are subject to change. Samples of colors and materials presented in this publication are indicative consistent with the limitations of reproduction and printing.

© PROPERTIES OF Bertolotto Porte S.p.A. - ALL RIGHTS RESERVED - Trademarks and other distinctive signs, texts, photographs, drawings and models, products and other materials contained in this brochure and all the intellectual and industrial property rights relating thereto are copyrighted by Bertolotto Porte S.p.A. It's forbidden their reproduction, copying, imitation, publication, dissemination, distribution, processing and use, even partial, advertising, products, packaging, artworks or advertising, websites, marketing activities and sales and all other use without the prior written permission of Bertolotto Porte S.p.A.

BERTOLOTTTO PORTE S.p.A
CIRCONVALLAZIONE G. GIOLITTI, 43/45
12030 TORRE S. GIORGIO • CN • ITALY
TEL. +39.0172.91.28 • FAX +39.0172.912.800
www.bertolotto.com • staff@bertolotto.com